



**WATERSTRY**

P U M P S Y S T E M



ОБОРУДОВАНИЕ  
ДЛЯ БЫТОВОГО  
ПРИМЕНЕНИЯ

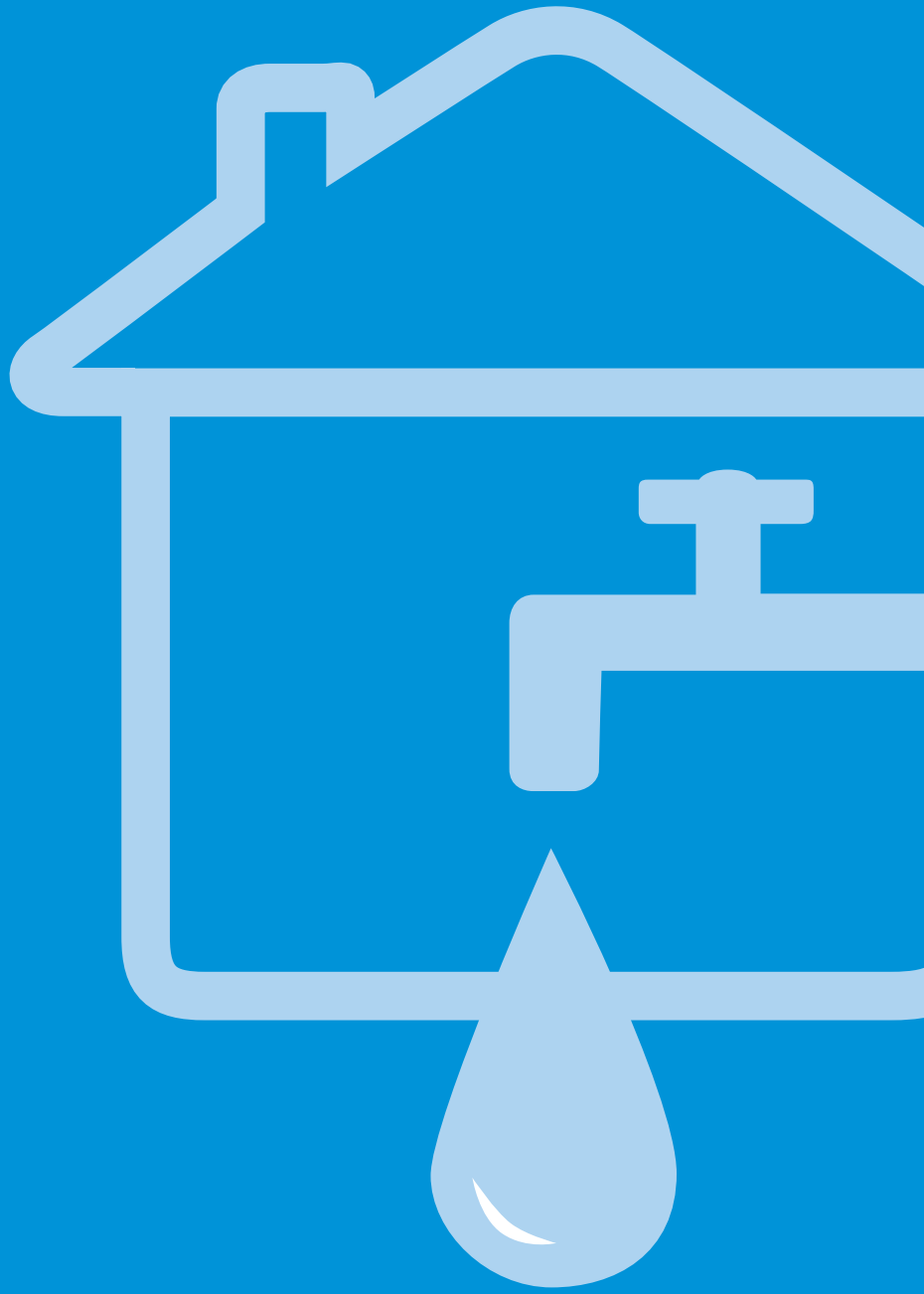

# Лучшие решения для вашего дома от WATERSTRY®

Просторный коттедж в стиле хай-тек, возведенный на века добротный сруб или небольшой загородный дом, где вся семья собирается на выходные?

Дом может быть любой. Главное, без чего его невозможно представить – это чистая вода.

Выбрать лучшее и наиболее эффективное решение – проще и быть не может! Линейка оборудования для бытового применения WATERSTRY®! Наша продукция создана с учетом современного ритма жизни и ее действительной потребности в водоснабжении и водоотведении.

Сложный случай?! Специалисты WATERSTRY® помогут подобрать оборудование исходя из заданных характеристик и требований. Широкий модельный ряд отменяет любые ограничения

Сочетание современных композитных материалов и нержавеющей стали высочайшего уровня, которые используются при производстве, гарантируют долговечность и коррозионную стойкость оборудования, и эффективное водоснабжение вашего дома на долгие годы.

WATERSTRY® – бренд, сочетающий надежность, качество и удобство. Сегодня продукция WATERSTRY® продается и обслуживается на российском рынке практически в любом регионе.

Каким бы ни был дом, WATERSTRY® позаботится о том, чтобы в нем было уютно и комфортно!

# ОГЛАВЛЕНИЕ



## СКВАЖИННЫЕ НАСОСЫ

Страница 5-35



## ВИНТОВЫЕ НАСОСЫ

Страница 36-39



## КОЛОДЕЗНЫЕ НАСОСЫ

Страница 40-45



## ДРЕНАЖНЫЕ НАСОСЫ

Страница 46-52



## КАНАЛИЗАЦИОННАЯ СТАНЦИЯ

Страница 53-54



## СТАНЦИИ ВОДОСНАБЖЕНИЯ

Страница 55-57



## ВОДОПОДГОТОВКА

Страница 58-74



## ПРИНАДЛЕЖНОСТИ

Страница 75-81

<b>СКВАЖИННЫЕ НАСОСЫ</b> .....	<b>4</b>
<b>СКВАЖИННЫЕ НАСОСЫ 3" СЕРИЯ 3ST</b> .....	<b>5</b>
Серия 3ST: общие сведения .....	6
3ST 1 .....	8
3ST 2 .....	9
3ST 3 .....	10
<b>СКВАЖИННЫЕ НАСОСЫ 4" СЕРИЯ SPS</b> .....	<b>11</b>
Серия SPS: общие сведения .....	11
SPS 05 .....	14
SPS 10 .....	15
SPS 18 .....	16
SPS 25 .....	17
SPS 40 .....	18
SPS 70 .....	19
Габаритные размеры и вес насосов .....	20
<b>СКВАЖИННЫЕ НАСОСЫ 4" СЕРИЯ STS</b> .....	<b>21</b>
Серия STS: общие сведения .....	21
STS 05 .....	24
STS 07 .....	25
STS 10 .....	26
STS 13 .....	27
STS 18 .....	28
STS 25 .....	29
STS 35 .....	30
STS 40 .....	31
STS 55 .....	32
STS 60 .....	33
STS 80 .....	34
Габаритные размеры и вес насосов .....	35
<b>ВИНТОВЫЕ НАСОСЫ</b> .....	<b>36</b>
Винтовые насосы серии SBO .....	37
Графики производительности и технические характеристики .....	39
<b>КОЛОДЕЗНЫЕ НАСОСЫ</b> .....	<b>40</b>
Серия SBS .....	41
Серия WSN-D .....	44
<b>ДРЕНАЖНЫЕ НАСОСЫ</b> .....	<b>46</b>
Погружные дренажные насосы для чистой воды серии WTS .....	47
Погружные дренажные насосы для загрязненной воды серии WDS-N .....	49
Погружные дренажные насосы для загрязненной воды серии WDP-N .....	51
<b>КАНАЛИЗАЦИОННАЯ СТАНЦИЯ</b> .....	<b>53</b>
Малая канализационная станция HOMLIFT .....	54
<b>СТАНЦИИ ВОДОСНАБЖЕНИЯ</b> .....	<b>55</b>
Автоматические станции водоснабжения серии ASW .....	56
<b>ВОДОПОДГОТОВКА</b> .....	<b>58</b>
Баки напорные .....	59
Баки солевые .....	61
Фильтры картриджные стандарта SL .....	62
Сменные элементы для фильтров стандарта SL .....	63
Многоступенчатые системы стандарта SL для очистки воды .....	64
Многоступенчатые системы с технологией обратного осмоса .....	65
Комплекующие для многоступенчатых систем стандарта SL .....	66
Фильтры картриджные стандарта BB .....	67
Сменные элементы для фильтров стандарта BB .....	68
Многоступенчатые системы стандарта BB для очистки воды .....	69
Ультрафиолетовые обеззараживатели .....	70
Комплекующие для ультрафиолетовых обеззараживателей .....	71
Клапан воздушный .....	72
Мембраны обратноосмотические .....	73
Компрессор WATERSTRY WS 20-23/4 .....	74
<b>ПРИНАДЛЕЖНОСТИ</b> .....	<b>75</b>
Щаф управления XTREME .....	76
Мембранные баки SPTY .....	77
Мембранные баки SPTH, SPTS, SPTV .....	78
Манометрический выключатель MDR-5 .....	79
Реле давления MDR-F .....	80
Термоусадочные муфты .....	81



# СКВАЖИННЫЕ НАСОСЫ



# Серия 3ST



Насосы 3ST являются инновационным прорывом в серии 3-дюймовых насосов. Благодаря размерам – 3" (75 мм) – возможен монтаж в скважины диаметром не менее 80–85 мм, тем самым сокращается стоимость работ по бурению.

Насосы экономичны, просты и надежны в эксплуатации благодаря применению в их конструкции новейших технологий и материалов.

Максимальная производительность	<b>м<sup>3</sup>/час</b>	2,8
Максимальный напор	<b>м</b>	150

### Назначение

Для перекачивания чистой, химически неагрессивной воды из скважин.

### Сферы применения:

- системы бытового водоснабжения частных домов, садоводческих товариществ и коттеджных посёлков;
- ирригация в садоводстве и сельском хозяйстве.

### Преимущества:

- высокая надежность: корпус и другие части насосов изготовлены из нержавеющей стали;
- переходной и выходной фланцы насоса из коррозионно-стойкой латуни;
- высокий КПД насоса и электродвигателя;
- экономичность;
- износостойкость;
- встроенный обратный клапан;
- тепловая защита электродвигателей с напряжением 220 В.

### Эксплуатационные параметры:

- максимальная температура жидкости – 35 °С;
- содержание песка – 50 г/м<sup>3</sup>;
- максимальное количество пусков – 40/час.

### Спецификация материалов:

Компонент	Материал
Горловина	Латунь
Обратный клапан	Нержавеющая сталь
Седло клапана	Норил
Диффузор	Норил
Рабочее колесо	Норил
Кожух насоса	Нержавеющая сталь
Фильтр	Нержавеющая сталь
Адаптер	Латунь
Корпус насоса	Нержавеющая сталь
Вал насоса	Нержавеющая сталь
Планка кабеля	Нержавеющая сталь
Винты	Нержавеющая сталь

## Габаритные размеры и вес насосов серии 3ST

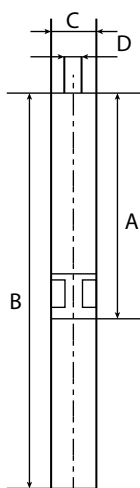

A – длина насосной части

B – общая длина

C – диаметр насоса, включая защиту кабеля

D – размер присоединения

Модель насоса	Размеры, мм				Масса нетто, кг
	A	B	C	D	
3ST 1-60	535	873	75	Rp 1 1/4"	7,2
3ST 1-85	694	1032	75	Rp 1 1/4"	8,8
3ST 2-50	613	951	75	Rp 1 1/4"	8,1
3ST 2-70	768	1136	75	Rp 1 1/4"	9,6
3ST 2-85	898	1306	75	Rp 1 1/4"	11,2
3ST 2-100	1029	1477	75	Rp 1 1/4"	12,8
3ST 2-120	1209	1702	75	Rp 1 1/4"	14,7
3ST 3-50	757	1125	75	Rp 1 1/4"	9,2
3ST 3-65	892	1300	75	Rp 1 1/4"	10,9
3ST 3-75	1026	1474	75	Rp 1 1/4"	12,6
3ST 3-90	1184	1677	75	Rp 1 1/4"	14,3

### Конструкция насоса

Скважинный погружной насос имеет многоступенчатую конструкцию насосной части. Каждая из последовательно расположенных на валу ступеней состоит из рабочего колеса, диффузора и корпуса. Вся гидравлическая часть заключена в общий кожух. Для комплектующих используется нержавеющая сталь марки AISI 304, AISI 316, что является гарантией долговечности и коррозионной стойкости данного оборудования. Рабочие колеса и диффузоры выполнены из норила – высокопрочного полимерного материала. Встроенный обратный клапан, защитная сетка перед входным отверстием между электродвигателем и насосной частью дополняет ряд технических достоинств скважинных насосов 3ST WATERSTRY®.

### Монтаж

Данные насосы сконструированы специально для работы в скважине. Охлаждение электродвигателя обеспечивается потоком перекачиваемой воды при движении снизу вверх между стенкой обсадной колонны скважины и мотором. Допускается установка скважинного насоса в ёмкость или колодец, но при этом необходимо разместить изделие внутри охлаждающего кожуха, имитируя тем самым условия работы в скважине. Возможен также и горизонтальный монтаж насоса 3ST, при этом выходной патрубков должен располагаться чуть выше заборного отверстия.

Соединение штатного моторного кабеля электропитания с водостойким силовым необходимо выполнять при помощи установки водонепроницаемой заливной или термоусадочной клеевой муфты (см. раздел «Принадлежности», муфты). Рекомендуется использовать страховочный трос из нержавеющей стали, автоматику отключения насоса (реле давления, пресс-контроль), реле защиты по «сухому ходу» и мембранный бак.

# 3ST 1

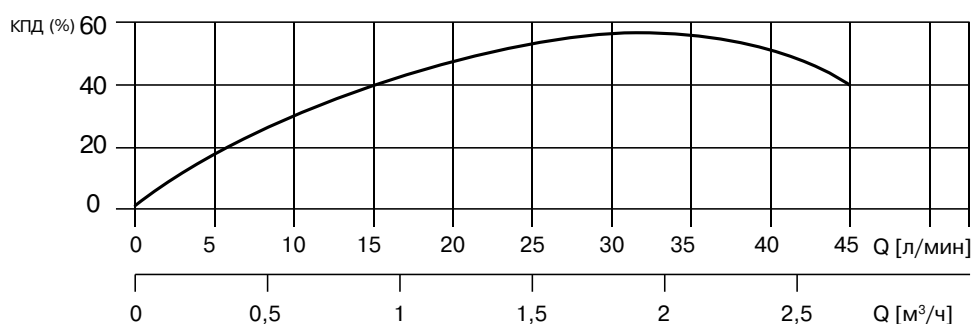
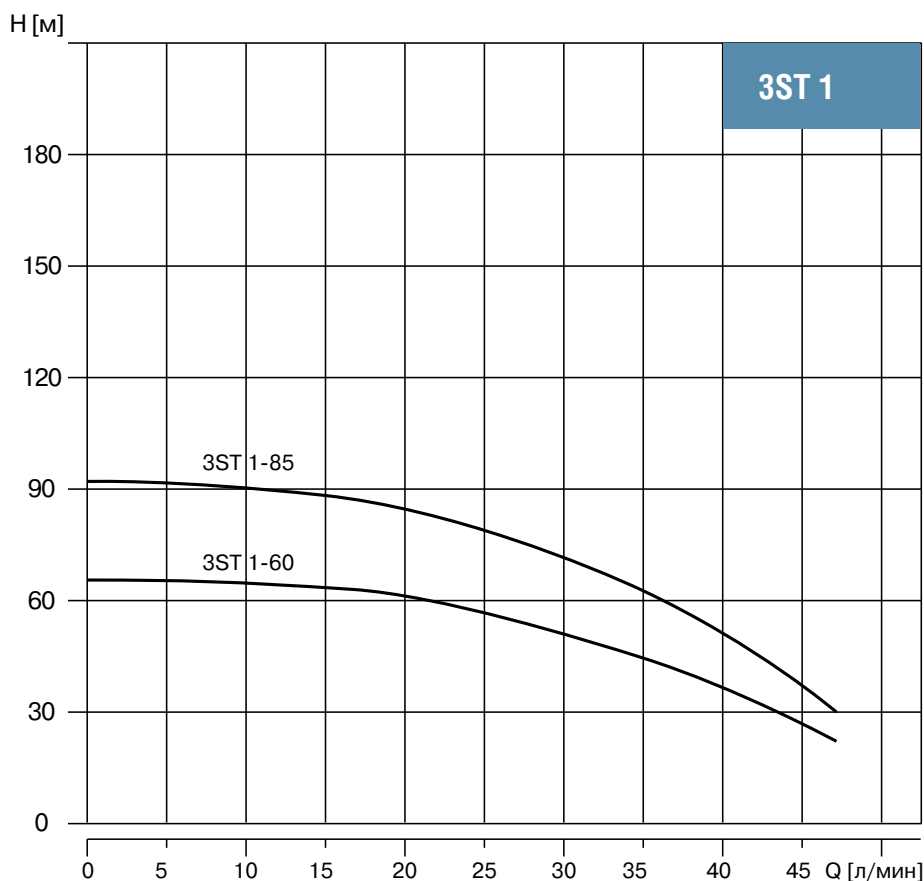

## Технические характеристики 3ST 1

Модель насоса	Мощность		Производительность										
	кВт	л.с	м³/час	0	0.3	0.6	0.9	1.2	1.5	1.8	2.1	2.4	2.7
			л/мин	0	5	10	15	20	25	30	35	40	45
3ST 1-60	0,37	0,5	Высота водяного столба, м	65	64	64	63	60	55	49	41	33	21
3ST 1-85	0,55	0,75		91	90	90	88	84	77	68	58	46	29

# 3ST 2

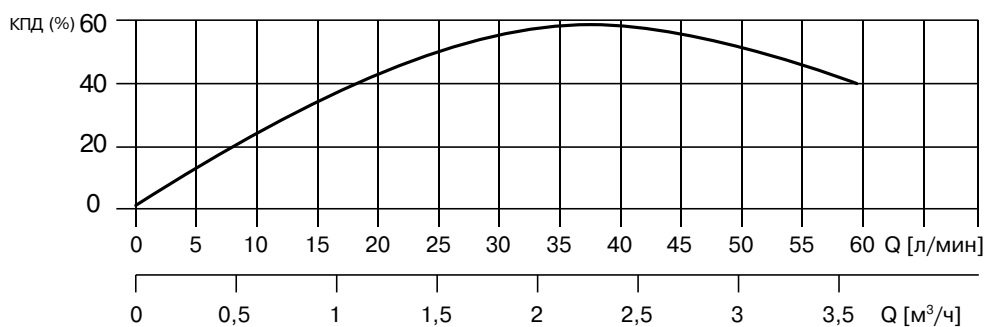
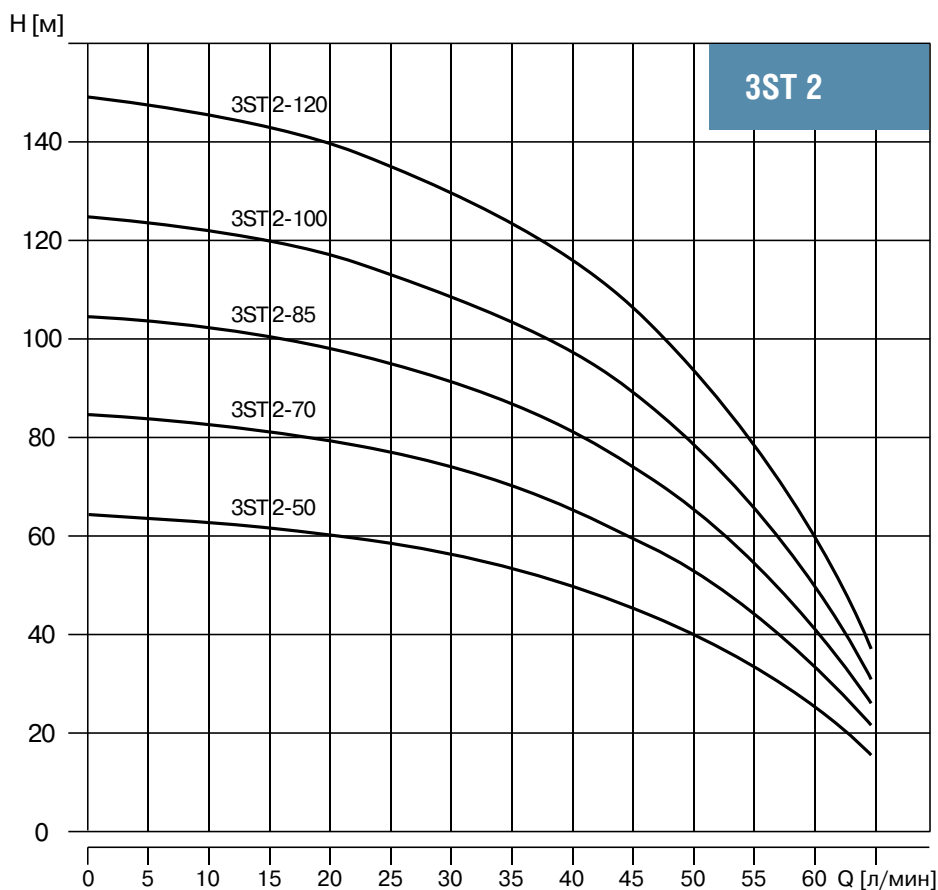

## Технические характеристики 3ST 2

Модель насоса	Мощность		Производительность													
	кВт	л.с	n≈2850 1/мин													
			м³/час	0	0.3	0.6	0.9	1.2	1.5	1.8	2.1	2.4	2.7	3.0	3.3	3.6
л/мин	0	5	10	15	20	25	30	35	40	45	50	55	60			
3ST 2-50	0,55	0,75	Высота водяного столба, м	64	63	62	61	59	57	54	51	47	42	35	27	16
3ST 2-70	0,75	1		84	83	82	80	78	75	72	68	62	56	46	35	21
3ST 2-85	0,92	1,25		104	103	101	99	96	93	89	84	77	69	57	44	26
3ST 2-100	1,1	1,5		124	122	121	118	115	111	106	100	91	82	68	52	31
3ST 2-120	1,5	2		148	146	144	141	137	132	126	119	109	98	81	62	37

# 3ST 3

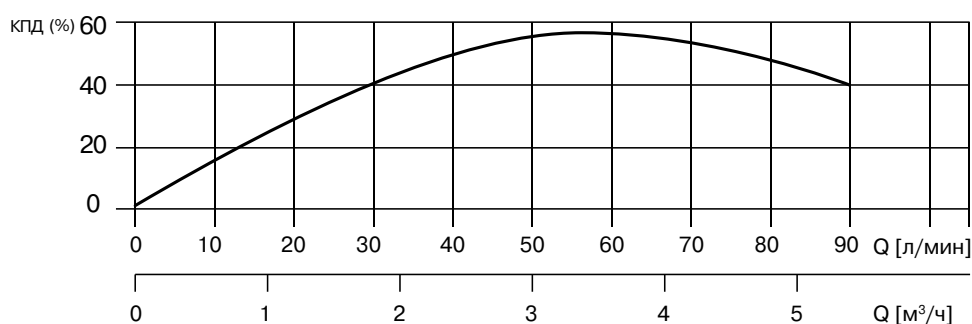
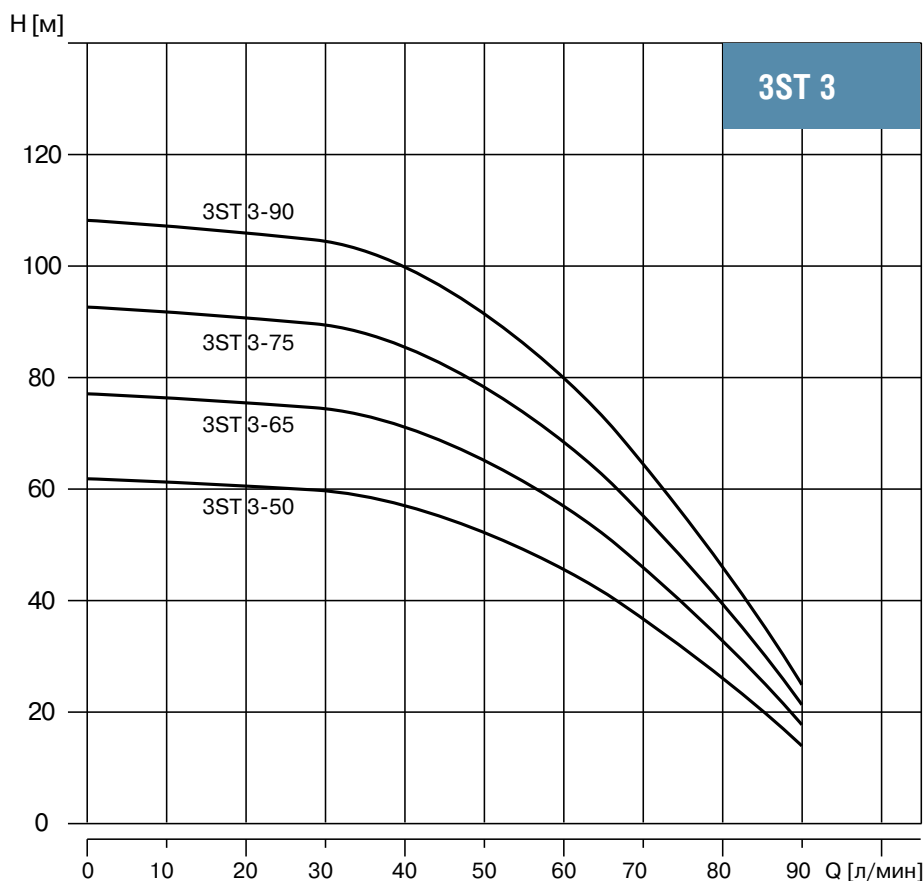

## Технические характеристики 3ST 3

Модель насоса	Мощность		Производительность										
	кВт	л.с	n≈2850 1/мин										
			м³/час	0	0.6	1.2	1.8	2.4	3.0	3.6	4.2	4.8	5.4
			л/мин	0	10	20	30	40	50	60	70	80	90
3ST 3-50	0.75	1	Высота водяного столба, м	62	61	61	59	57	52	46	37	26	14
3ST 3-65	0.92	1.25		77	76	76	74	71	65	57	46	33	18
3ST 3-75	1.1	1.5		93	92	91	89	85	78	69	56	39	21
3ST 3-90	1.5	2		108	107	106	104	99	91	80	65	46	25

# Серия SPS



Четырехдюймовые погружные насосы WATERSTRY® серии SPS изготовлены из износостойкой нержавеющей стали. Они оснащены современным энергоэффективным электродвигателем, а прочная конструкция гарантирует надежную работу и длительный срок службы. Насосы серии SPS экономичны, просты и надежны в эксплуатации благодаря применению в их конструкции новейших технологий и материалов. Для комплектующих и рабочих колес используется нержавеющая сталь марки AISI 304, AISI 316, что является гарантией долговечности и коррозионной стойкости данного оборудования.

Производительность	м <sup>3</sup> /час	0,3–18
Максимальный напор	м	285

### Назначение

Для перекачивания чистой, химически неагрессивной воды из скважин.

### Сферы применения:

- снабжение питьевой водой из глубоких скважин;
- сельскохозяйственное орошение и водоснабжение животноводческих ферм;
- коммунальное и промышленное водоснабжение;
- повышение давления в системах водоснабжения.

### Преимущества:

- конструкция насоса из нержавеющей стали спроектирована, выполнена и постоянно совершенствуется лучшими инженерами;
- все металлические части насоса изготовлены из нержавеющей стали марки AISI 304, за исключением вала, который изготовлен из нержавеющей стали марки AISI 431;
- усиленная выходная камера из нержавеющей стали со встроенным обратным клапаном обеспечивает большой срок службы и легкость монтажа;
- высококачественные подшипники вала обеспечивают низкое трение и высокую износостойкость;
- усиленные рабочие колеса и диффузоры из нержавеющей стали обеспечивают оптимальную производительность насоса;
- фильтр с перфорацией из нержавеющей стали предотвращает попадание песка и крупных твердых частиц в рабочую камеру насоса;
- высокая надежность: корпус и другие части насосов изготовлены из нержавеющей стали;
- высокий КПД;
- экономичность;
- возможность эксплуатации насосов как в вертикальном, так и в горизонтальном положении;
- тепловая защита электродвигателей с напряжением 220 В.

### Эксплуатационные параметры:

- перекачиваемые жидкости: чистые неагрессивные жидкости, не содержащие абразивных частиц;
- допустимое содержание песка в перекачиваемой жидкости не должно превышать 50 г/м<sup>3</sup>;
- максимальная температура окружающей среды: +30 °С.

## Спецификация материалов:

Компонент	Материал	Стандарт
Корпус	Нержавеющая сталь	AISI 304
Диффузор	Нержавеющая сталь	AISI 304
Рабочее колесо	Нержавеющая сталь	AISI 304
Конус	Нержавеющая сталь	AISI 304
Конусная гайка	Нержавеющая сталь	AISI 304
Стопорное кольцо	Карбон / Графит PTFE	
Вал	Нержавеющая сталь	AISI 431
Муфта	Нержавеющая сталь	AISI 304
Планка	Нержавеющая сталь	AISI 304
Гайка + шпилька	Нержавеющая сталь	AISI 304
Подшипник	NBR	

## Конструкция насоса

Скважинный насос SPS – погружной центробежный многоступенчатый насос нормального всасывания. Состоит из насосной части, включающей в себя определенное количество ступеней – рабочих камер, последовательно повышающих напор на нагнетательном патрубке насоса. Каждая рабочая камера содержит рабочее колесо, диффузор и корпус камеры. Финишная ступень насоса снабжена обратным клапаном и выходным отверстием с внутренней резьбой. Жидкость поступает в гидравлическую часть через отверстие в переходном фланце, защищенное сеткой от песка, продуктов бурения и других инородных предметов. Соединение между электродвигателем и насосом выполнено в соответствии со стандартом NEMA.

## Монтаж

Данные насосы сконструированы специально для работы в скважине. Охлаждение электродвигателя обеспечивается потоком перекачиваемой воды при движении снизу вверх между стенкой обсадной колонны скважины и мотором. Допускается установка скважинного насоса в ёмкость или колодец, но при этом необходимо разместить изделие внутри охлаждающего кожуха, имитируя тем самым условия работы в скважине. Возможен также и горизонтальный монтаж насоса SPS, при этом выходной патрубок должен располагаться чуть выше заборного отверстия.

Соединение штатного моторного кабеля электропитания с водостойким силовым необходимо выполнять при помощи установки водонепроницаемой заливной или термоусадочной клеевой муфты (см. раздел «Принадлежности», муфты WATERSTRY®).

Сечение кабеля электропитания подбирается в зависимости от мощности электродвигателя и необходимой длины до источника электропитания (см. соответствующий раздел инструкции к насосу).

Рекомендуется использовать страховочный трос из нержавеющей стали, автоматику отключения насоса (реле давления, пресс-контроль), реле защиты по «сухому ходу» и мембранный бак.

## Диапазон производительности насосов

Благодаря широкому ассортименту скважинных насосов WATERSTRY® серии SPS можно подобрать насос с напором до 500 метров водяного столба и производительностью до 300 м³/ч. Обширный модельный ряд выпускаемого оборудования позволяет решать большой спектр задач в области водоснабжения как городов, так и небольших загородных поселков и частных домов. В данном каталоге представлены 4-дюймовые насосы с максимальной производительностью до 18 м³/ч. Насосы большей производительности можно найти в каталоге WATERSTRY® для промышленного применения.

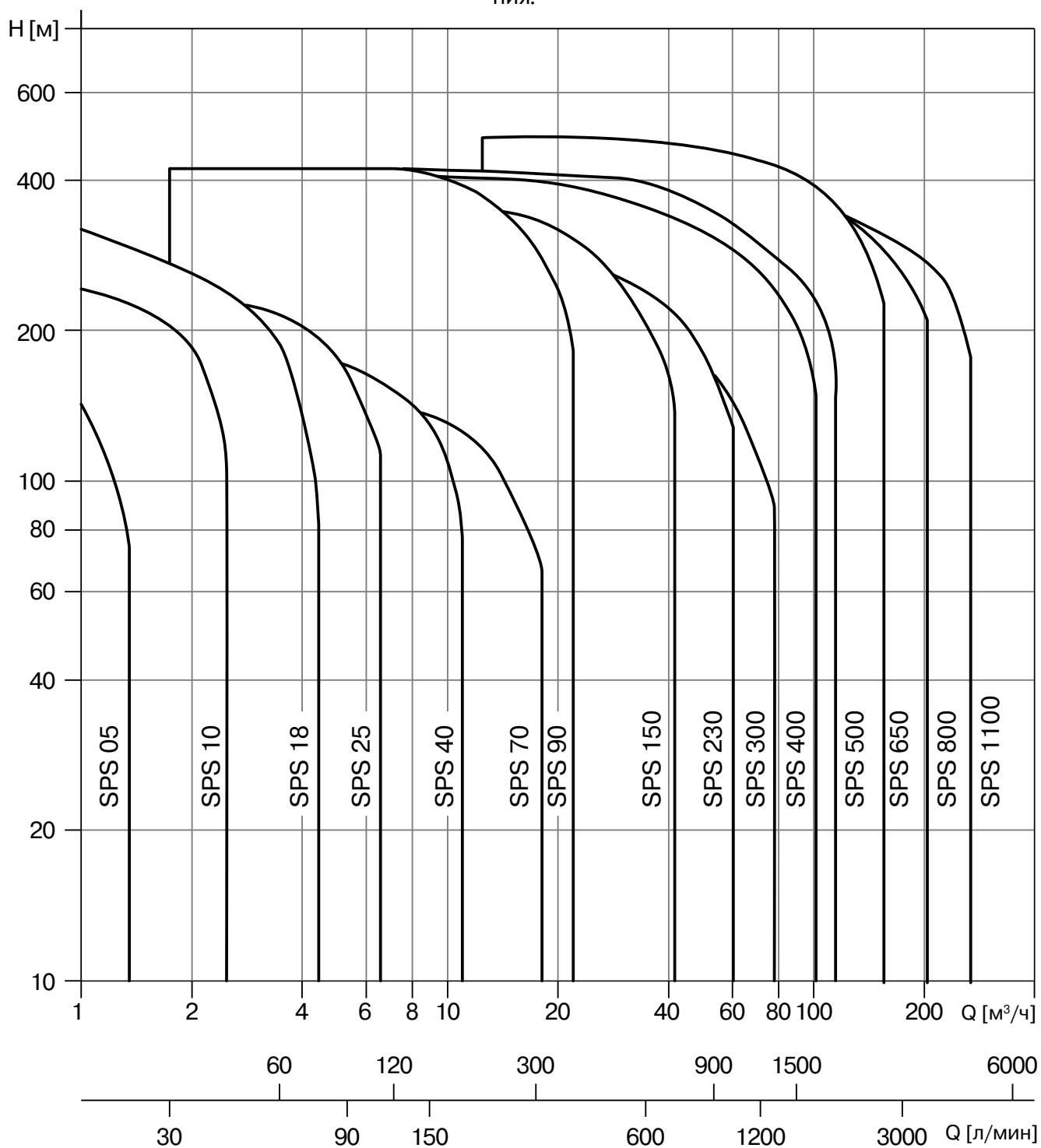

# SPS 05

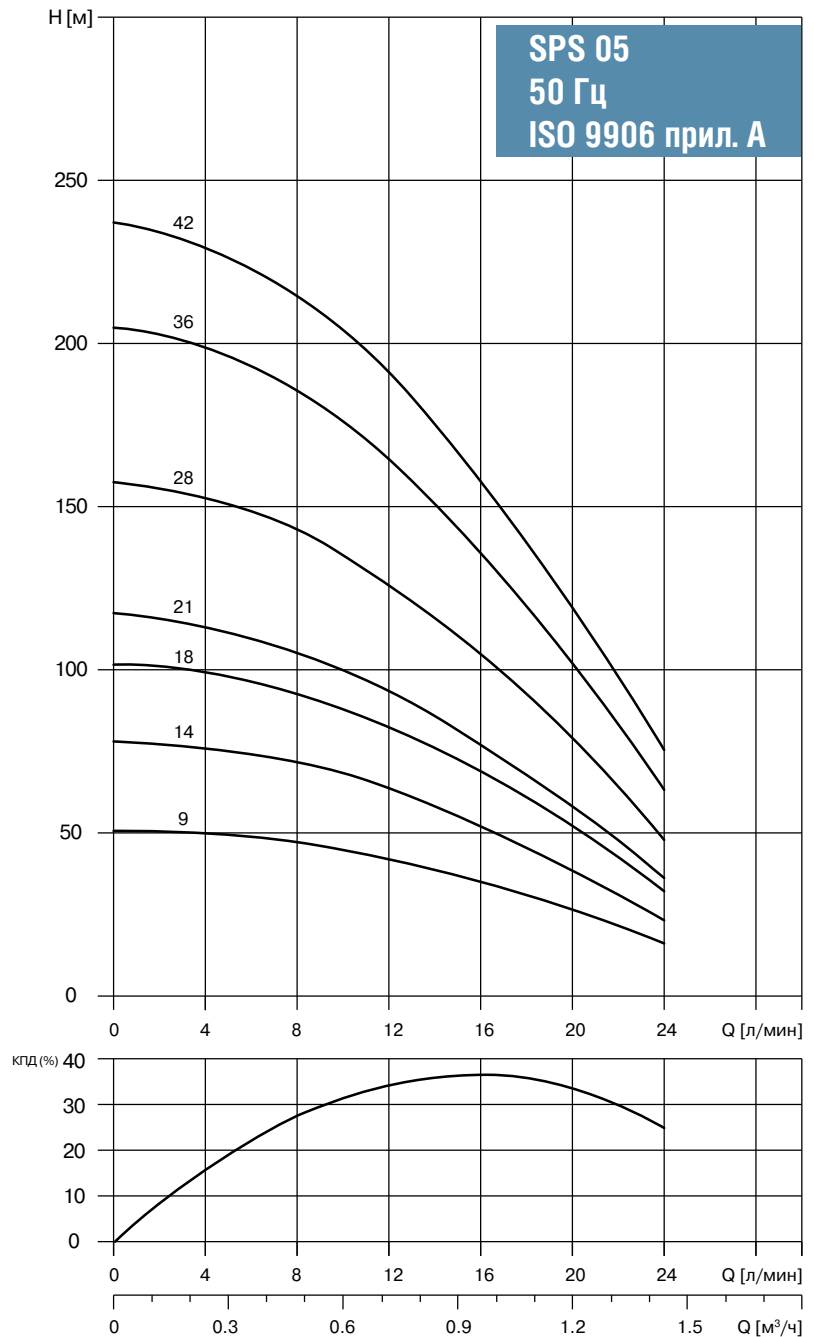

Примечание:  
Для подключения однофазных насосов со встроенным конденсаторным блоком к электросети необходимо использовать трехжильный электрический кабель.  
Для подключения к электросети трехфазных насосов и однофазных моделей насосов с внешним пусковым конденсатором необходимо использовать четырехжильный электрический кабель.

## Технические характеристики

Модель насоса	Мощность		Напряжение питания, В		Номинальный ток, А		Производительность						
	кВт	л.с	1 x 230 В 50 Гц	3 x 380 В 50 Гц	1 x 230 В	3 x 380 В	л/мин	0	5	10	15	20	25
							м³/час	0	0,3	0,6	0,9	1,2	1,5
SPS 0509*	0,37	0,5	◆	◆	3,7	1,2	Высота водяного столба, м	52	48	45	36	27	14
SPS 0514*	0,37	0,5	◆	◆	3,7	1,2		79	76	68	56	38	21
SPS 0518*	0,55	0,75	◆	◆	4,3	1,6		102	96	88	72	52	27
SPS 0521*	0,55	0,75	◆	◆	4,3	1,6		118	112	100	81	58	30
SPS 0528*	0,75	1,0	◆	◆	5,7	2,1		158	153	138	111	78	42
SPS 0536*	1,1	1,5	◆	◆	7,8	2,7		205	195	175	134	103	54
SPS 0542*	1,1	1,5	◆	◆	7,8	2,7		238	235	203	167	118	67

\* – Однофазные насосы оборудованы встроенным конденсаторным блоком.

# SPS 10

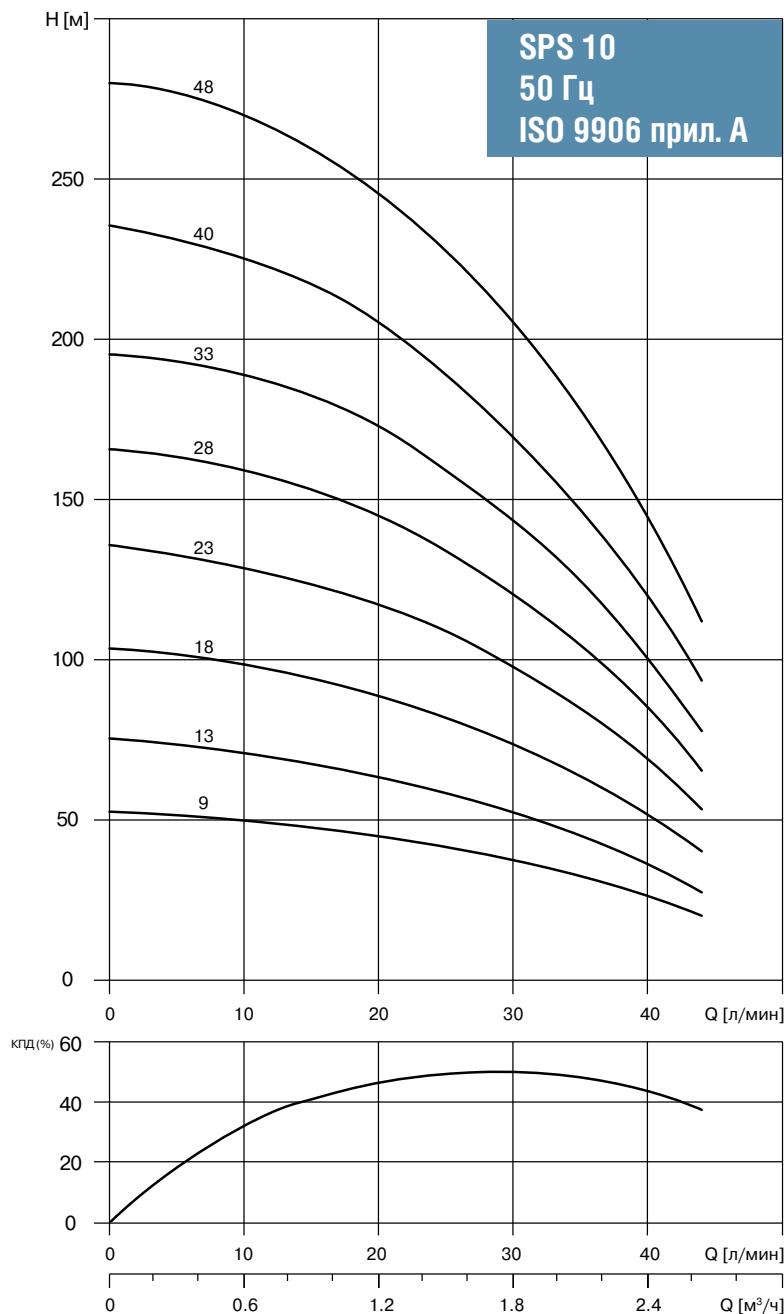

Примечание:  
Для подключения однофазных насосов со встроенным конденсаторным блоком к электросети необходимо использовать трехжильный электрический кабель.  
Для подключения к электросети трехфазных и однофазных насосов с выносным конденсаторным блоком необходимо использовать четырехжильный электрический кабель.

## Технические характеристики

Модель насоса	Мощность		Напряжение питания, В		Номинальный ток, А		Производительность							
	кВт	л.с	1 x 230 В 50 Гц	3 x 380 В 50 Гц	1 x 230 В	3 x 380 В	л/мин	0	15	20	25	30	35	40
							м³/час	0	0,9	1,2	1,5	1,8	2,1	2,4
SPS 1009*	0,37	0,5	◆	◆	3,7	1,2	Высота водяного столба, м	53	48	45	42	38	33	26
SPS 1013*	0,55	0,75	◆	◆	4,3	1,6		77	68	64	58	54	46	38
SPS 1018*	0,75	1,0	◆	◆	5,7	2,1		104	94	59	83	74	64	51
SPS 1023*	1,1	1,5	◆	◆	7,8	2,7		136	124	118	108	98	84	69
SPS 1028*	1,5	2,0	◆	◆	9,8	3,6		166	154	145	134	122	105	86
SPS 1033*	1,5	2,0	◆	◆	9,8	3,6		195	183	173	159	143	124	102
SPS 1040**	2,2	3,0	◆	◆	15,0	5,4		235	218	205	190	170	147	119
SPS 1048**	2,2	3,0	◆	◆	15,0	5,4		280	261	246	228	204	178	143

\* Однофазные насосы мощностью до 2,2 кВт поставляются только со встроенным конденсаторным блоком.

\*\* Однофазные насосы мощностью 2,2 кВт поставляются без встроенного конденсаторного блока.  
Конденсаторный блок 2PC07 приобретается отдельно.

# SPS 18

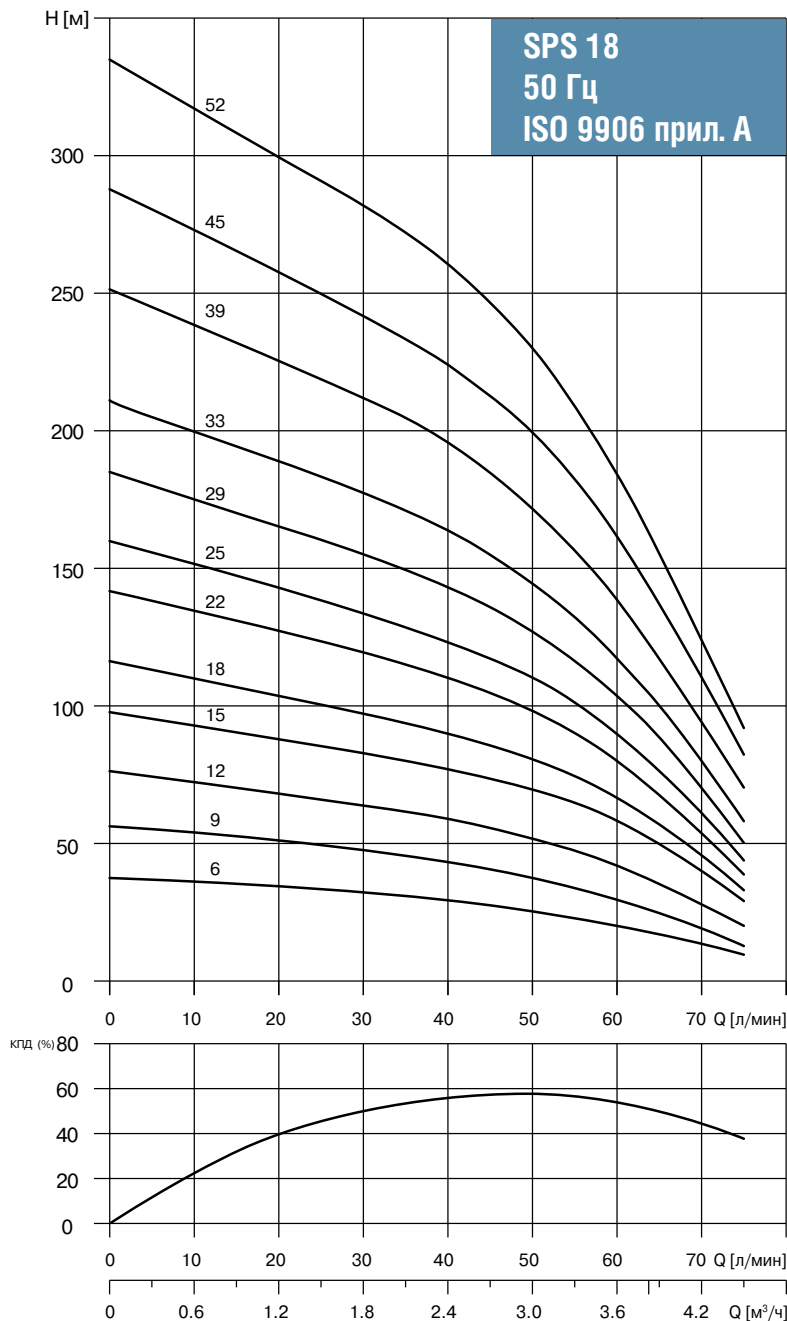

Примечание:  
Для подключения однофазных насосов со встроенным конденсаторным блоком к электросети необходимо использовать трехжильный электрический кабель.  
Для подключения к электросети трехфазных и однофазных насосов с выносным конденсаторным блоком необходимо использовать четырехжильный электрический кабель.

## Технические характеристики

Модель насоса	Мощность		Напряжение питания, В		Номинальный ток, А		Производительность									
	кВт	л.с	1 x 230 В 50 Гц	3 x 380 В 50 Гц	1 x 230 В	3 x 380 В	л/мин	0	25	30	35	40	45	50	60	70
							м³/час	0	1,5	1,8	2,1	2,4	2,7	3,0	3,6	4,2
SPS 1806*	0,37	0,5	◆	◆	3,7	1,2	Высота водяного столба, м	38	33	32	31	30	28	26	22	14
SPS 1809*	0,55	0,75	◆	◆	4,3	1,6		57	49	47	46	44	41	38	30	19
SPS 1812*	0,75	1,0	◆	◆	5,7	2,1		77	66	64	62	58	56	52	43	28
SPS 1815*	1,1	1,5	◆	◆	7,8	2,7		97	85	83	80	77	74	69	57	40
SPS 1818*	1,1	1,5	◆	◆	7,8	2,7		116	101	97	94	90	85	80	67	45
SPS 1822*	1,5	2,0	◆	◆	9,8	3,6		143	127	120	115	110	105	97	80	54
SPS 1825*	1,5	2,0	◆	◆	9,8	3,6		160	139	134	128	124	117	110	90	60
SPS 1829**	2,2	3,0	◆	◆	15,0	5,4		185	160	155	149	143	136	127	103	70
SPS 1833**	2,2	3,0	◆	◆	15,0	5,4		211	183	177	172	164	155	145	118	80
SPS 1839	3,0	4,0		◆		7,5		250	219	213	204	195	185	172	138	94
SPS 1845	3,0	4,0		◆		7,5		288	250	243	233	224	213	199	162	110
SPS 1852	4,0	5,5		◆		9,9		334	291	282	272	281	247	230	184	123

\* Однофазные насосы мощностью до 2,2 кВт поставляются только со встроенным конденсаторным блоком.

\*\* Однофазные насосы мощностью 2,2 кВт поставляются без встроенного конденсаторного блока.  
Конденсаторный блок 2PC07 приобретается отдельно.

# SPS 25

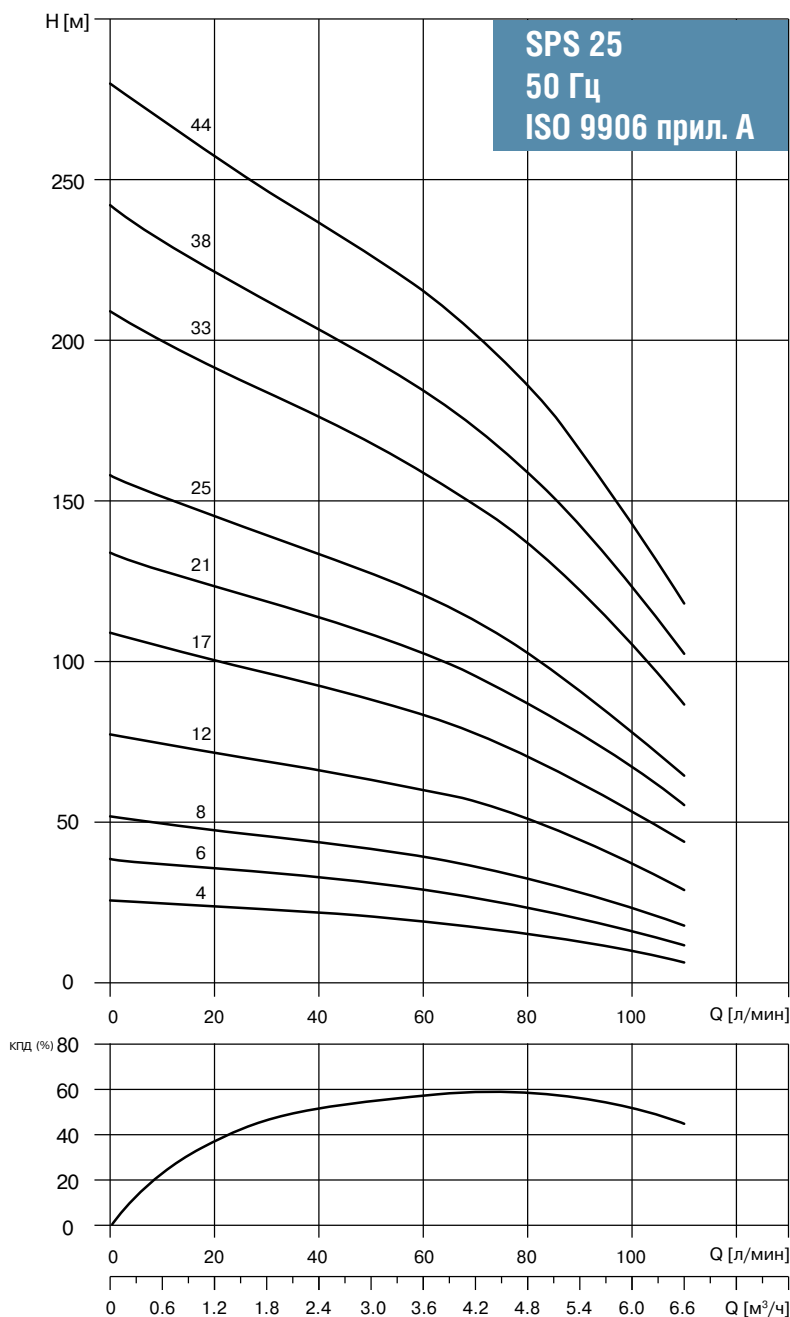

Примечание:  
Для подключения однофазных насосов со встроенным конденсаторным блоком к электросети необходимо использовать трехжильный электрический кабель.  
Для подключения к электросети трехфазных и однофазных насосов с выносным конденсаторным блоком необходимо использовать четырехжильный электрический кабель.

## Технические характеристики

Модель насоса	Мощность		Напряжение питания, В		Номинальный ток, А		Производительность											
	кВт	л.с	1 x 230 В 50 Гц	3 x 380 В 50 Гц	1 x 230 В	3 x 380 В	л/мин	0	30	35	40	45	50	60	70	80	90	100
							м³/час	0	1,8	2,1	2,4	2,7	3,0	3,6	4,2	4,8	5,4	6,0
SPS 2504*	0,37	0,5	◆	◆	3,7	1,2	Высота водяного столба, м	25	23	22	21	20,5	20	19	17	15	13	10
SPS 2506*	0,55	0,75	◆	◆	4,3	1,6		38	34	33	32	31	30	28	26	24	20	16
SPS 2508*	0,75	1,0	◆	◆	5,7	2,1		52	45	44	43	42	41	39	36	33	28	23
SPS 2512*	1,1	1,5	◆	◆	7,8	2,7		77	68	67	66	64	63	60	56	50	44	37
SPS 2517*	1,5	2,0	◆	◆	9,8	3,6		108	96	94	93	90	88	84	77	70	63	54
SPS 2521**	2,2	3,0	◆	◆	15,0	5,4		134	118	115	113	111	108	103	96	87	77	67
SPS 2525**	2,2	3,0	◆	◆	15,0	5,4		157	138	136	133	129	127	121	113	103	90	78
SPS 2533	3,0	4,0		◆		7,5		209	184	180	176	172	168	159	149	137	123	105
SPS 2538	4,0	5,5		◆		9,9		242	212	208	204	199	194	185	172	158	142	123
SPS 2544	4,0	5,5		◆		9,9		279	247	242	176	231	226	215	202	187	166	143

\* Однофазные насосы мощностью до 2,2 кВт поставляются только со встроенным конденсаторным блоком.

\*\* Однофазные насосы мощностью 2,2 кВт поставляются без встроенного конденсаторного блока.  
Конденсаторный блок 2PC07 приобретается отдельно.

## Графики производительности и технические характеристики

# SPS 40

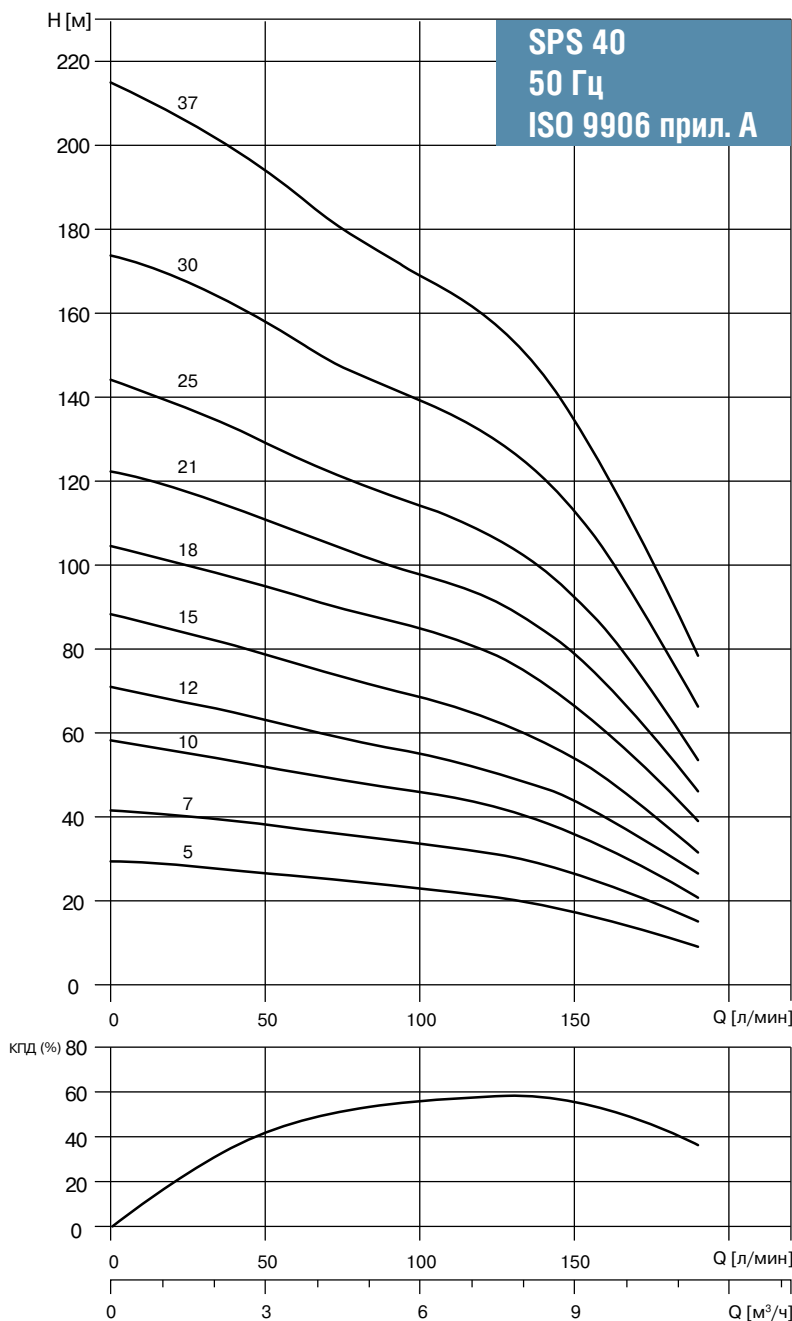

Примечание:  
Для подключения однофазных насосов со встроенным конденсаторным блоком к электросети необходимо использовать трехжильный электрический кабель.  
Для подключения к электросети трехфазных и однофазных насосов с выносным конденсаторным блоком необходимо использовать четырехжильный электрический кабель.

## Технические характеристики

Модель насоса	Мощность		Напряжение питания, В		Номинальный ток, А		Высота водяного столба, м	Производительность											
	кВт	л.с	1 x 230 В 50 Гц	3 x 380 В 50 Гц	1 x 230 В	3 x 380 В		л/мин м³/час	0	40	45	50	60	70	80	90	100	120	140
SPS 4005*	0,75	1,0	◆	◆	5,7	2,1	30	28	27	26	26	25	24	23	22	21	18	15	12
SPS 4007*	1,1	1,5	◆	◆	7,8	2,7	41	38	37	36	36	35	35	34	34	32	27	24	17
SPS 4010*	1,5	2,0	◆	◆	9,8	3,6	58	54	53	52	51	49	47	47	46	43	38	32	25
SPS 4012**	2,2	3,0	◆	◆	15,0	5,4	71	65	64	63	61	60	58	57	55	52	47	40	31
SPS 4015**	2,2	3,0	◆	◆	15,0	5,4	87	80	79	78	76	74	72	70	68	64	57	49	38
SPS 4018	3,0	4,0		◆		7,5	104	98	96	95	93	90	88	86	84	79	72	60	47
SPS 4021	4,0	5,5		◆		9,9	122	114	113	111	107	105	102	100	98	93	85	72	55
SPS 4025	4,0	5,5		◆		9,9	144	133	131	128	126	123	119	116	114	107	97	84	64
SPS 4030	5,5	7,5		◆		13,8	174	163	160	157	154	149	145	142	139	137	120	103	79
SPS 4037	5,5	7,5		◆		13,9	215	199	196	194	188	183	177	173	169	160	145	122	93

\* Однофазные насосы мощностью до 2,2 кВт поставляются только со встроенным конденсаторным блоком.

\*\* Однофазные насосы мощностью 2,2 кВт поставляются без встроенного конденсаторного блока.  
Конденсаторный блок 2PC07 приобретается отдельно.

# SPS 70

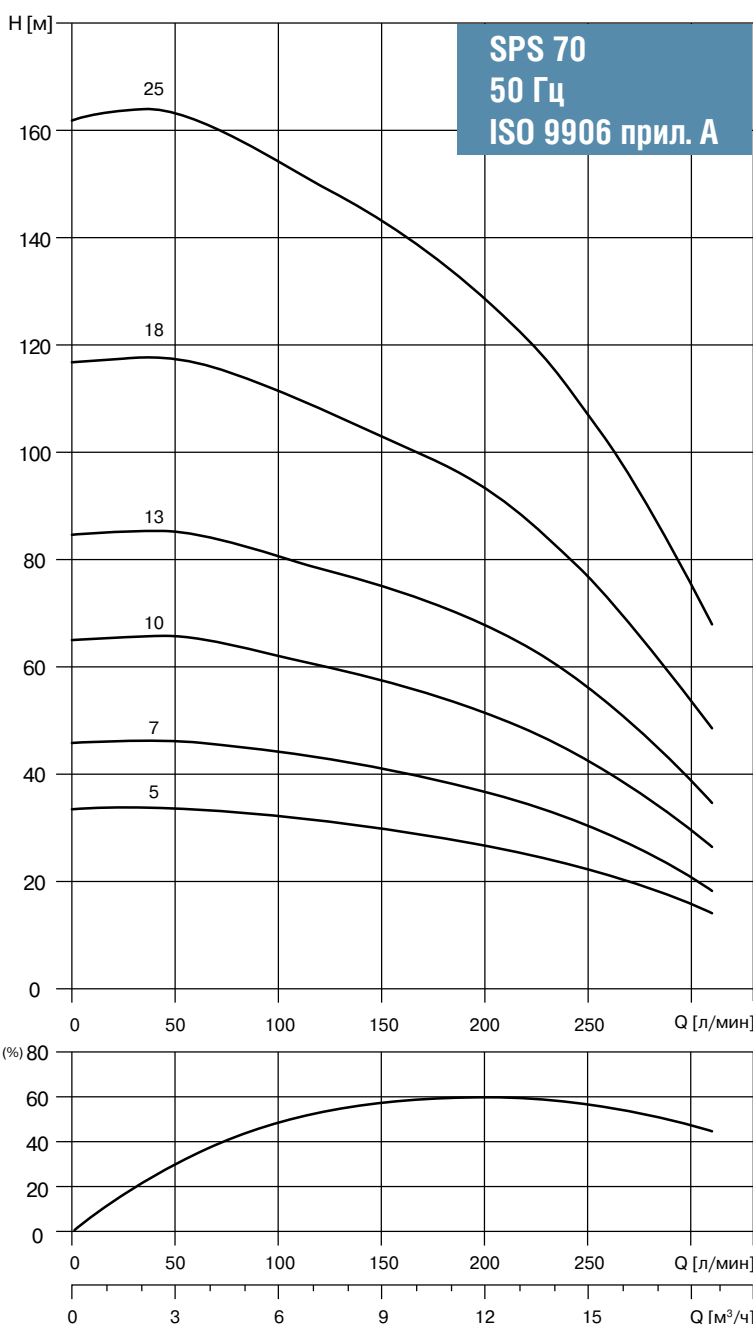

Примечание:  
Для подключения однофазных насосов со встроенным конденсаторным блоком к электросети необходимо использовать трехжильный электрический кабель.  
Для подключения к электросети трехфазных и однофазных насосов с выносным конденсаторным блоком необходимо использовать четырехжильный электрический кабель.

## Технические характеристики

Модель насоса	Мощность		Напряжение питания, В		Номинальный ток, А		Производительность									
	кВт	л.с	1 x 230 В 50 Гц	3 x 380 В 50 Гц	1 x 230 В	3 x 380 В	л/мин	0	100	120	140	160	180	200	250	300
							м³/час	0	6,0	7,2	8,4	9,6	10,8	12,0	15,0	18,0
SPS 7005*	1,5	2,0	◆	◆	9,8	3,6	Высота водяного столба, м	33	32	31	30	28	27	26	22	16
SPS 7007**	2,2	3,0	◆	◆	15,0	5,4		46	44	43	42	40	37	36	30	20
SPS 7010	3,0	4,0		◆		7,5		65	62	60	58	57	54	52	43	29
SPS 7013	4,0	5,5		◆		9,9		84	80	78	77	74	72	67	56	38
SPS 7018	5,5	7,5		◆		13,8		117	111	108	104	102	97	93	77	54
SPS 7025	7,5	10,0		◆		19,0		163	154	149	145	141	135	129	107	75

\* Однофазные насосы мощностью до 2,2 кВт поставляются только со встроенным конденсаторным блоком.

\*\* Однофазные насосы мощностью 2,2 кВт поставляются без встроенного конденсаторного блока.

Конденсаторный блок 2PC07 приобретается отдельно.

## Габаритные размеры и вес насосов серии SPS

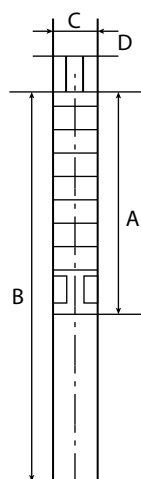

- A – длина насосной части
- B – общая длина
- C – диаметр насоса, включая защиту кабеля
- D – размер присоединения

Модель насоса	Размеры, мм				Масса нетто, кг		
	A	B		C	D	1 x 230 В	3 x 380 В
		1 x 230 В	3 x 380 В				
SPS 0509	356	702	686	98	Rp 1 1/4"	10,2	9,6
SPS 0514	461	807	731	98	Rp 1 1/4"	11	10,4
SPS 0518	545	910	891	98	Rp 1 1/4"	12,6	11,8
SPS 0521	608	973	954	98	Rp 1 1/4"	13,2	12,4
SPS 0528	755	1135	1120	98	Rp 1 1/4"	15	14,4
SPS 0536	946	1351	1326	98	Rp 1 1/4"	19,9	18,8
SPS 0542	1072	1477	1452	98	Rp 1 1/4"	21,3	20,2
SPS 1009	356	702	686	98	Rp 1 1/4"	10,3	9,7
SPS 1013	440	805	786	98	Rp 1 1/4"	12	11,2
SPS 1018	545	925	910	98	Rp 1 1/4"	13,5	12,9
SPS 1023	650	1055	1030	98	Rp 1 1/4"	15,7	14,6
SPS 1028	755	1195	1160	98	Rp 1 1/4"	18,1	16,6
SPS 1033	883	1323	1288	98	Rp 1 1/4"	21,2	19,7
SPS 1040	1030	1525	1470	98	Rp 1 1/4"	25,5	23,1
SPS 1048	1198	1693	1638	98	Rp 1 1/4"	27,5	25,1
SPS 1806	293	639	623	98	Rp 1 1/4"	9,7	9,1
SPS 1809	356	721	702	98	Rp 1 1/4"	11,2	10,4
SPS 1812	419	799	784	98	Rp 1 1/4"	12,4	11,8
SPS 1815	482	887	862	98	Rp 1 1/4"	14,2	13,1
SPS 1818	545	950	925	98	Rp 1 1/4"	14,7	13,6
SPS 1822	629	1069	1034	98	Rp 1 1/4"	17	15,5
SPS 1825	692	1132	1097	98	Rp 1 1/4"	17,6	16,1
SPS 1829	776	1271	1216	98	Rp 1 1/4"	20,8	18,4
SPS 1833	883	1378	1323	98	Rp 1 1/4"	23,7	21,3
SPS 1839	1009		1525	98	Rp 1 1/4"		26,4
SPS 1845	1135		1651	98	Rp 1 1/4"		27,9
SPS 1852	1282		1889	98	Rp 1 1/4"		34
SPS 2504	251	597	581	98	Rp 1 1/2"	9,3	8,7
SPS 2506	293	658	639	98	Rp 1 1/2"	10,6	9,8
SPS 2508	335	715	700	98	Rp 1 1/2"	11,6	11
SPS 2512	419	824	799	98	Rp 1 1/2"	13,6	12,5
SPS 2517	524	964	929	98	Rp 1 1/2"	16	14,5
SPS 2521	608	1103	1048	98	Rp 1 1/2"	19,3	16,9
SPS 2525	692	1187	1132	98	Rp 1 1/2"	20	17,6
SPS 2533	868		1384	98	Rp 1 1/2"		24,8
SPS 2538	973		1580	98	Rp 1 1/2"		30,4
SPS 2544	1099		1706	98	Rp 1 1/2"		31,9
SPS 4005	412	792	777	98	Rp 2"	13,1	12,5
SPS 4007	496	901	876	98	Rp 2"	15,3	14,2
SPS 4010	622	1062	1027	98	Rp 2"	18,3	16,8
SPS 4012	706	1201	1146	98	Rp 2"	21,8	19,4
SPS 4015	832	1327	1272	98	Rp 2"	23,3	20,9
SPS 4018	958		1474	98	Rp 2"		26
SPS 4021	1084		1691	98	Rp 2"		31,8
SPS 4025	1252		1859	98	Rp 2"		33,8
SPS 4030	1462		2145	98	Rp 2"		39,9
SPS 4037	1753		2436	98	Rp 2"		43,4
SPS 7005	505	945	910	98	Rp 2"	16,5	15
SPS 7007	635	1130	1075	98	Rp 2"	20,3	17,9
SPS 7010	830		1346	98	Rp 2"		23,4
SPS 7013	1025		1632	98	Rp 2"		29,7
SPS 7018	1350		2033	98	Rp 2"		36,5
SPS 7025	1805		2588	98	Rp 2"		45,3

# Серия STS



Насосы используются для перекачивания чистой, химически неагрессивной воды из скважин, диаметр которых не менее 100 мм без длинноволоконистых включений. Насосы серии STS в основном применяются в системах питьевого и хозяйственного водоснабжения частных домов. Насосы серии STS являются многоступенчатыми центробежными насосами, максимальный диаметр которых не превышает 99 мм (включая электрокабель).

Насосы этой серии экономичны, просты и надежны в эксплуатации благодаря применению в их конструкции новейших технологий и материалов. Для комплектующих используется нержавеющая сталь марки AISI 304, AISI 316, что является гарантией долговечности и коррозионной стойкости данного оборудования.

Максимальная производительность	м <sup>3</sup> /час	до 24
Максимальный напор	м	до 322

### Назначение

Для перекачивания чистой, химически неагрессивной воды из скважин.

### Сферы применения:

- снабжение питьевой водой из глубоких скважин;
- сельскохозяйственное орошение и водоснабжение животноводческих ферм;
- коммунальное и промышленное водоснабжение;
- повышение давления в системах водоснабжения.

### Преимущества:

- выходная камера насоса изготовлена из нержавеющей стали AISI 304 методом высокоточного литья, что обеспечивает превосходную прочность и долговечность изделия;
- рабочие колеса плавающего типа, изготовленные из норита, и диффузоры из поликарбоната, армированного стекловолокном, делают насосы STS максимально износоустойчивыми;
- корпуса ступеней насоса, выполненные из нержавеющей стали AISI 304, обладают отличной износоустойчивостью;
- сетчатый фильтр из нержавеющей стали обеспечивает дополнительную жесткость конструкции;
- обратный клапан, встроенный в верхнюю камеру насоса, предотвращает обратный поток жидкости и смягчает воздействие гидроудара на детали насоса;
- вал насоса, изготовленный из шестигранного нержавеющей прута, обладает высокой коррозионной устойчивостью;
- подшипники из фторопласта обладают повышенной износоустойчивостью;
- корпус насоса покрыт толстым листом из нержавеющей стали AISI 304;
- высокий КПД;
- экономичность;
- возможность эксплуатации насосов как в вертикальном, так и в горизонтальном положении;
- тепловая защита электродвигателей с напряжением 220 В.

### Эксплуатационные параметры:

- Максимальная температура перекачиваемой жидкости – 35 °С;
- Максимальное содержание песка – 50 г/м<sup>3</sup>;
- Максимальное количество пусков – 40/час.

## Спецификация материалов

Компонент	Материал	Стандарт
Горловина	Нержавеющая сталь	AISI 304
Обратный клапан	Нержавеющая сталь	AISI 304
Кольцо уплотнительное	NBR	
Кольцо уплотнительное	NBR	
Седло клапана	Нержавеющая сталь	AISI 304
Кольцо стопорное	Нержавеющая сталь	AISI 304
Опора верхнего подшипника	Стекло/поликарбонат	
Верхний подшипник	Уретан	
Болт вала	Нержавеющая сталь	AISI 304
Шайба	Нержавеющая сталь	AISI 304
Верхняя втулка	Нержавеющая сталь	AISI 304
Опорная шайба	Нержавеющая сталь	AISI 304
Шайба	Нержавеющая сталь	AISI 304
Диффузор	Норил	
Рабочее колесо	Норил	
Цилиндр	Нержавеющая сталь	AISI 304
Прокладка компенсационная		
Нижняя втулка вала	Нержавеющая сталь	AISI 431
Фильтр	Нержавеющая сталь	AISI 304
Адаптер	Нержавеющая сталь	AISI 304
Корпус насоса	Нержавеющая сталь	AISI 304
Вал насоса	Нержавеющая сталь	AISI 304
Планка кабеля	Нержавеющая сталь	AISI 304
Винт	Нержавеющая сталь	AISI 304

## Конструкция насоса

Скважинный насос STS – погружной центробежный многоступенчатый насос нормального всасывания. Состоит из насосной части, включающей в себя определенное количество ступеней – рабочих камер, последовательно повышающих напор на нагнетательном патрубке насоса. Каждая рабочая камера содержит рабочее колесо, диффузор и корпус камеры. Финишная ступень насоса снабжена обратным клапаном и выходным отверстием с внутренней резьбой. Жидкость поступает в гидравлическую часть через отверстие в переходном фланце, защищенное от песка, продуктов бурения и других инородных предметов при помощи специального сетчатого фильтра. Гидравлическая часть конструктивно выполнена по схеме с плавающим рабочим колесом, что снижает требования к величине пускового крутящего момента и уменьшает абразивное воздействие песка в воде. В серии STS рабочее колесо выполнено из норила, очень прочного полимерного материала, представляющего собой смесь полифениленоксида (PPO) и полистирола (PS), который был разработан General Electric Plastics в 1966 году.

Соединение между электродвигателем и насосом выполнено в соответствии со стандартом NEMA.

## Монтаж

Данные насосы сконструированы специально для работы в скважине. Охлаждение электродвигателя обеспечивается потоком перекачиваемой воды при движении снизу вверх между стенкой обсадной колонны скважины и мотором. Допускается установка скважинного насоса в ёмкость или колодец, но при этом необходимо разместить изделие внутри охлаждающего кожуха, имитируя тем самым условия работы в скважине. Возможен также и горизонтальный монтаж насоса STS, при этом выходной патрубок должен располагаться чуть выше заборного отверстия.

Соединение штатного моторного кабеля электропитания с водостойким силовым необходимо выполнять при помощи установки водонепроницаемой заливной или термоусадочной клеевой муфты (см. раздел «Принадлежности», муфты WATERSTY).

Сечение кабеля электропитания подбирается в зависимости от мощности электродвигателя и необходимой длины до источника электропитания (см. соответствующий раздел инструкции к насосу). Рекомендуется использовать страховочный трос из нержавеющей стали, автоматику отключения насоса (реле давления, пресс-контроль), реле защиты по «сухому ходу» и мембранный бак.

## Диапазон производительности насосов

Основным отличием насосов серии STS от SPS является материал рабочих колес и диффузоров, а также конструктивное изготовление корпуса насосной части. В серии STS для изготовления используется норил. Набор рабочих колес и диффузоров помещается в гильзу, которая надежно защищает рабочие элементы насоса. Поверхность рабочих колес и диффузоров, изготовленных из норила, имеет низкую шероховатость поверхности, поэтому гидравлические параметры проточной части довольно высоки.

Для решения задач водоснабжения частного дома вполне достаточно насоса с производительностью не более 5 куб/м, поэтому насосы серии STS (со значением напорных характеристик более чем 30 атм.) полностью удовлетворяют этим требованиям. В данном каталоге представлены все версии 4-дюймовых насосов STS от производителя. Если необходимо получить высокие напорные характеристики с производительностью более 10-12 куб/час, то необходимо выбирать модели SPS.

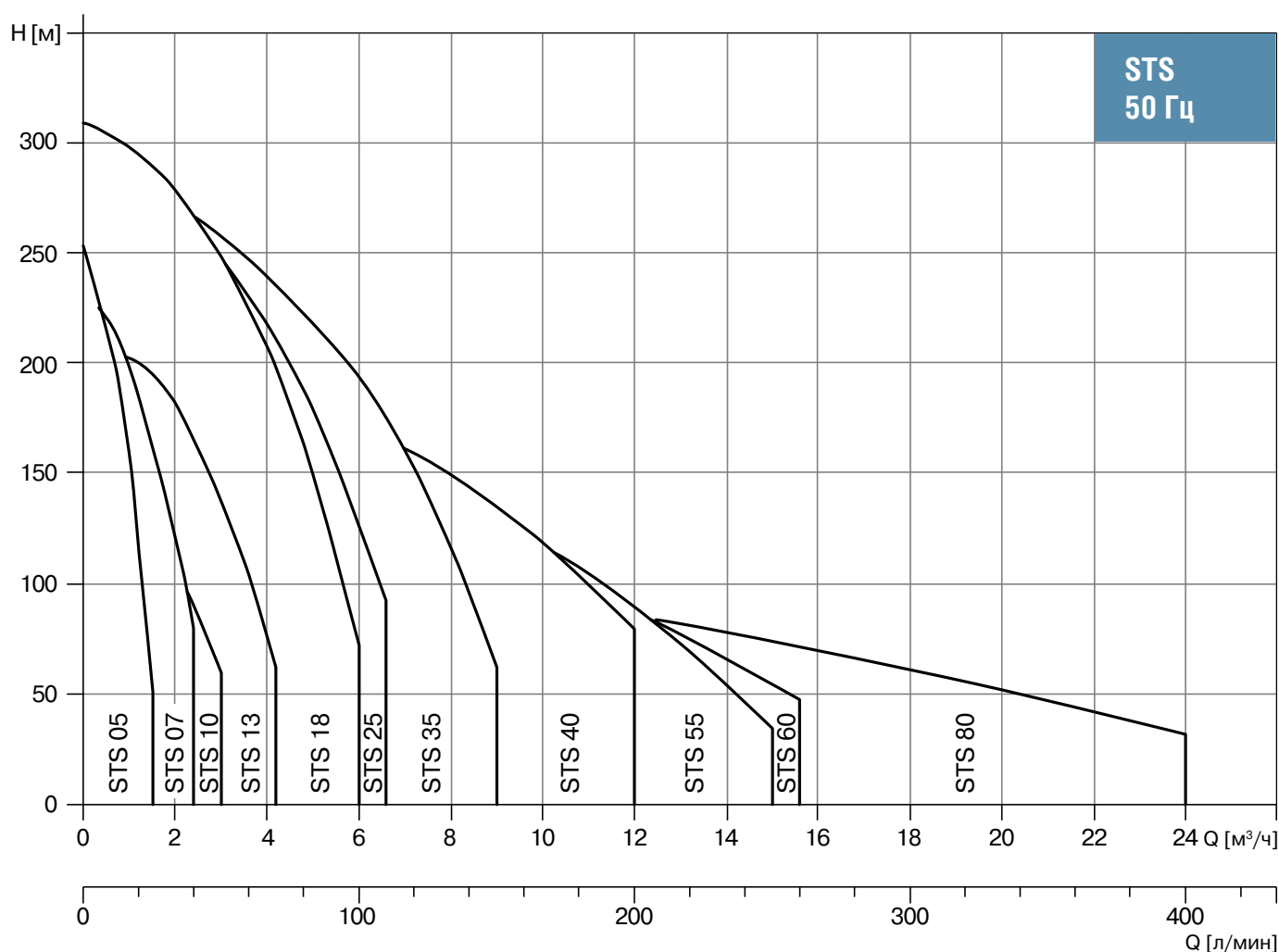

## Графики производительности и технические характеристики

# STS 05

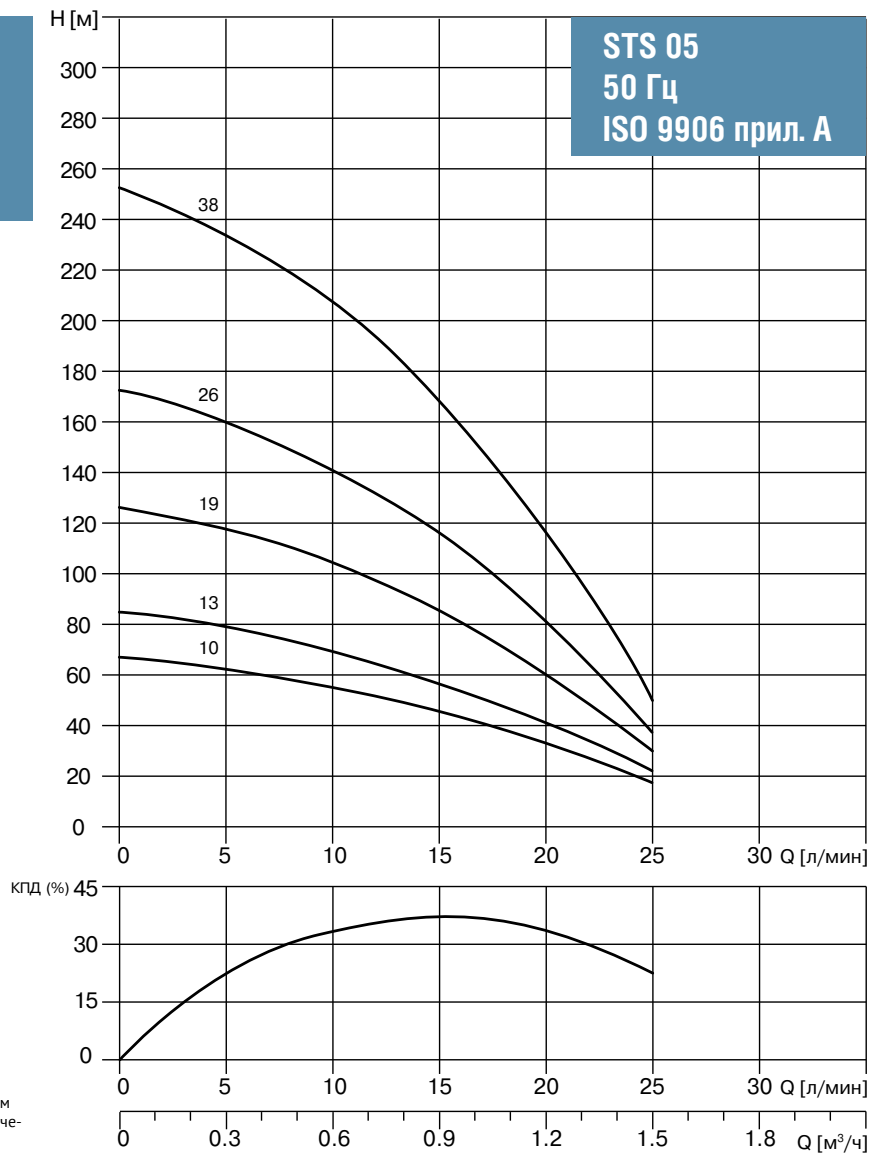

Примечание:  
Для подключения однофазных насосов со встроенным конденсаторным блоком к электросети необходимо использовать трехжильный электрический кабель.

## Технические характеристики

Модель насоса	Мощность		Напряжение питания, В	Номинальный ток, А	Производительность						
	кВт	л.с			1 x 230 В 50 Гц	1 x 230 В	л/мин	0	5	10	15
			м³/час	0			0,3	0,6	0,9	1,2	1,5
STS 0510*	0,37	0,5	◆	3,7	Высота водяного столба, м	67	63	55	46	33	18
STS 0513*	0,37	0,5	◆	3,7		86	78	70	56	42	23
STS 0519*	0,55	0,75	◆	4,3		126	118	105	86	60	30
STS 0526*	0,75	1,0	◆	5,7		173	160	141	117	81	39
STS 0538*	1,1	1,5	◆	7,8		253	234	208	169	117	52

\* Однофазные насосы оборудованы встроенным конденсаторным блоком.

# STS 07

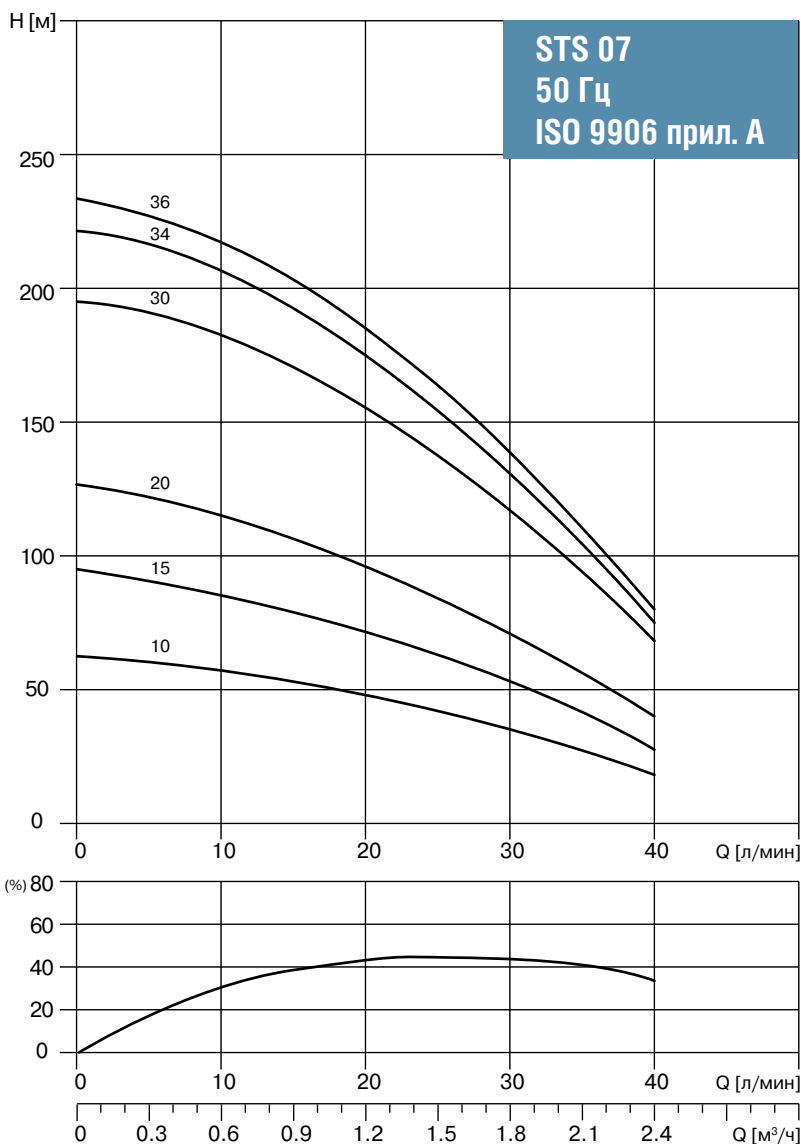

Примечание:  
Для подключения однофазных насосов со встроенным конденсаторным блоком к электросети необходимо использовать трехжильный электрический кабель.

## Технические характеристики

Модель насоса	Мощность		Напряжение питания, В	Номинальный ток, А	Производительность								
	кВт	л.с			1 x 230 В 50 Гц	1 x 230 В	л/мин	0	10	15	20	25	30
			м³/час	0				0,6	0,9	1,2	1,5	1,8	2,1
STS 0710*	0,37	0,5	◆	3,7	Высота водяного столба, м	63	57	53	47	42	35	27	18
STS 0715*	0,55	0,75	◆	4,3		95	86	78	72	63	53	41	28
STS 0720*	0,75	1,0	◆	5,7		127	115	107	96	84	71	56	40
STS 0730*	1,1	1,5	◆	7,8		195	183	171	156	138	117	94	69
STS 0734*	1,5	2,0	◆	9,8		222	207	194	175	154	130	104	76
STS 0736*	1,5	2,0	◆	9,8		234	217	203	185	164	138	110	80

\* Однофазные насосы оборудованы встроенным конденсаторным блоком.

# STS 10

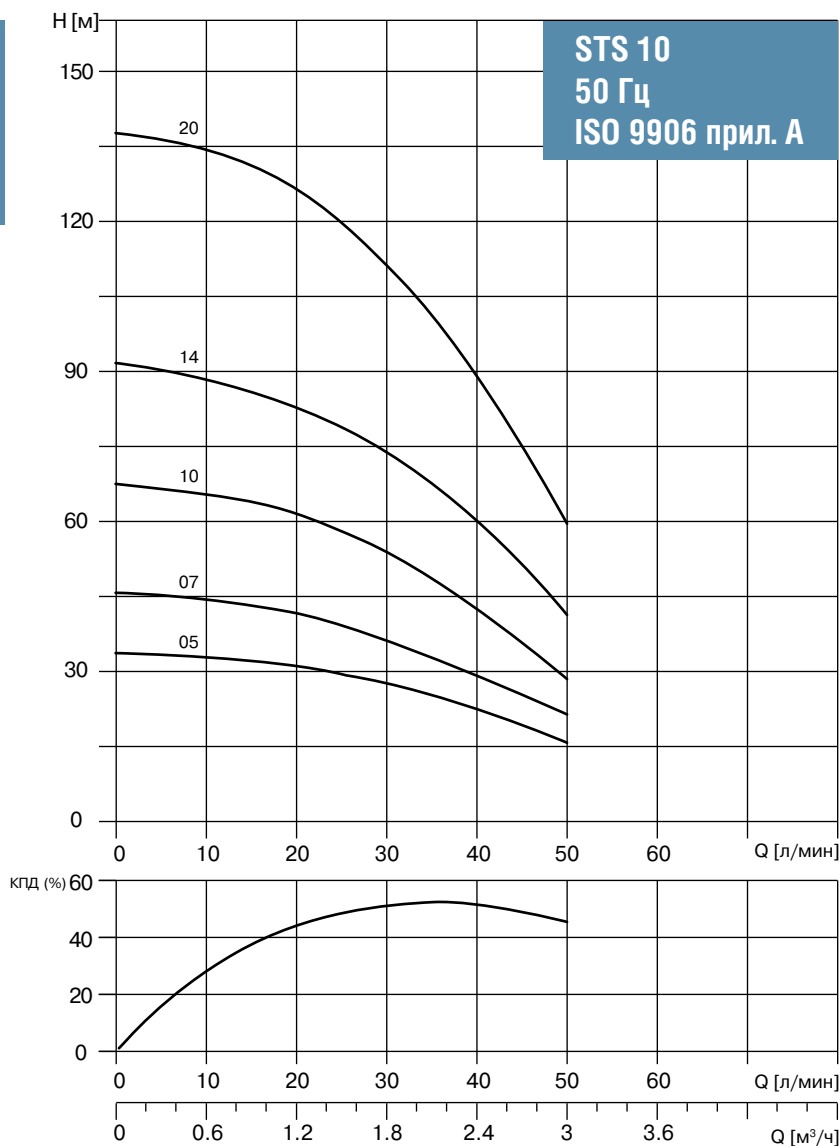

Примечание:  
Для подключения однофазных насосов со встроенным конденсаторным блоком к электросети необходимо использовать трехжильный электрический кабель.

## Технические характеристики

Модель насоса	Мощность		Напряжение питания, В 1 x 230 В 50 Гц	Номинальный ток, А 1 x 230 В	Производительность									
	кВт	л.с			л/мин	0	15	20	25	30	35	40	45	50
					м³/час	0	0,9	1,2	1,5	1,8	2,1	2,4	2,7	3,0
STS 1005*	0,37	0,5	◆	3,7	Высота водяного столба, м	34	32	31	29	27	25	23	19	16
STS 1007*	0,37	0,5	◆	3,7		46	43	42	39	36	33	29	26	22
STS 1010*	0,55	0,75	◆	4,3		67	64	61	58	54	49	43	36	28
STS 1014*	0,75	1,0	◆	5,7		92	86	83	79	74	67	60	52	42
STS 1020*	1,1	1,5	◆	7,8		139	131	127	120	111	101	90	75	60

\* Однофазные насосы оборудованы встроенным конденсаторным блоком.

# STS 13

**Примечание:**

Для подключения однофазных насосов со встроенным конденсаторным блоком к электросети необходимо использовать трехжильный электрический кабель.  
Для подключения к электросети однофазных насосов с выносным конденсаторным блоком необходимо использовать четырехжильный электрический кабель.

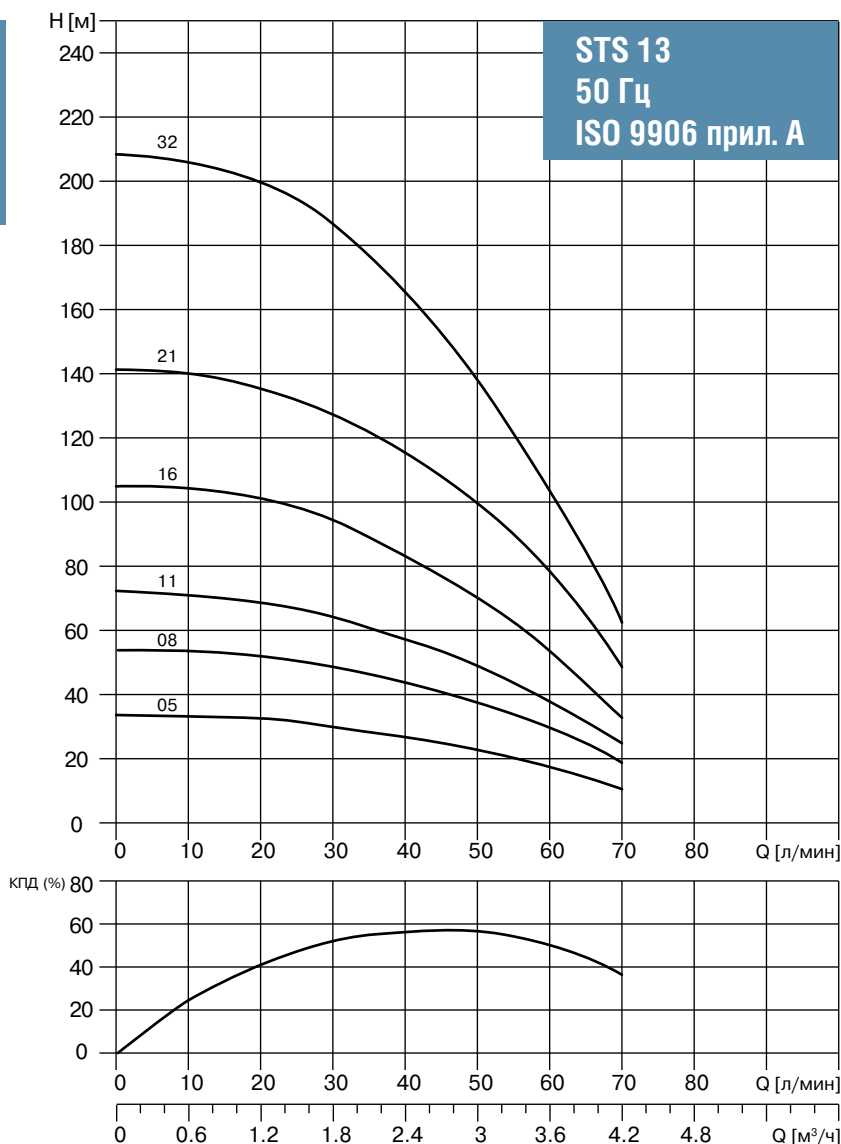

## Технические характеристики

Модель насоса	Мощность		Напряжение питания, В	Номинальный ток, А	Производительность										
	кВт	л.с			1 x 230 В 50 Гц	1 x 230 В	л/мин	Высота водяного столба, м							
			0	20				25	30	35	40	45	50	60	70
STS 1305*	0,37	0,5	◆	3,7	34	32	31	30	29	27	25	23	18	11	
STS 1308*	0,55	0,75	◆	4,3	54	51	50	49	46	43	41	38	30	19	
STS 1311*	0,75	1,0	◆	5,7	72	68	66	64	61	58	54	49	38	26	
STS 1316*	1,1	1,5	◆	7,8	106	101	98	95	89	83	77	70	54	33	
STS 1321*	1,5	2,0	◆	9,8	142	135	132	127	122	115	108	100	79	49	
STS 1332**	2,2	3,0	◆	15,0	208	200	194	187	177	165	152	138	104	62	

\* Однофазные насосы мощностью до 2,2 кВт поставляются только со встроенным конденсаторным блоком.

\*\* Однофазные насосы мощностью 2,2 кВт поставляются без встроенного конденсаторного блока.  
Для работы насоса необходим конденсаторный блок 2PC07, приобретается отдельно.

# STS 18

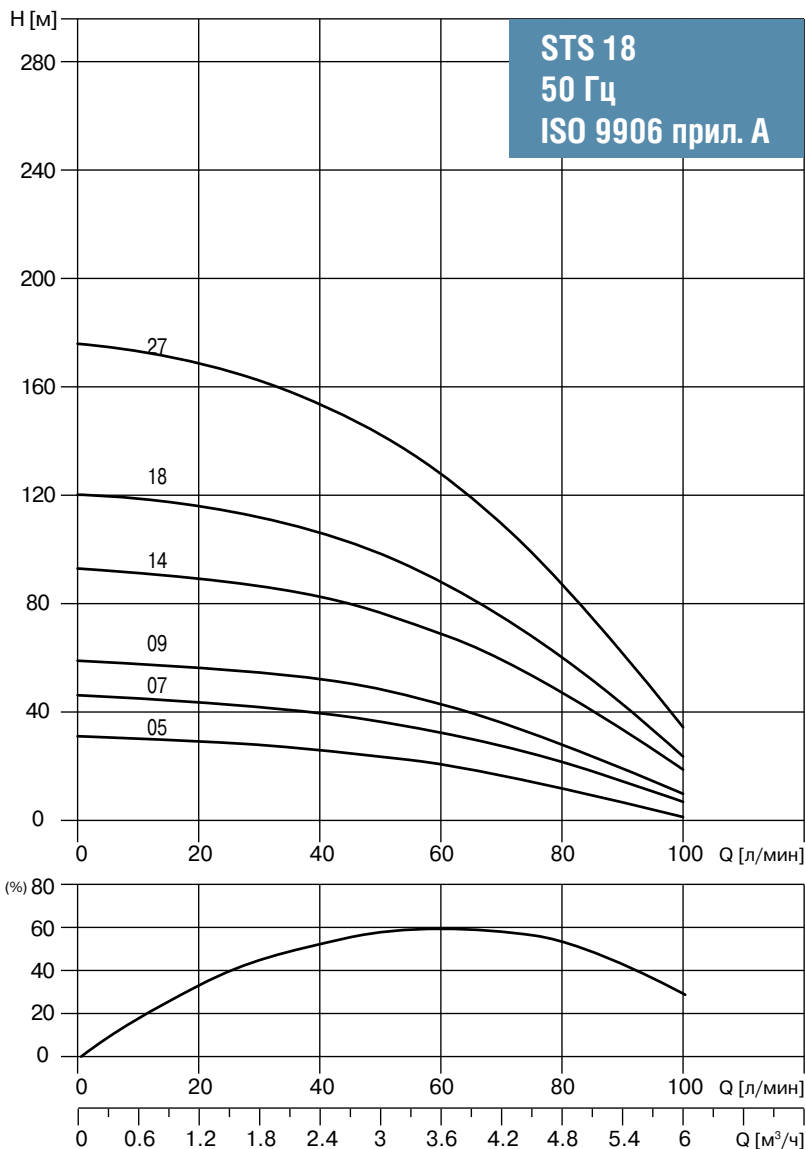

Примечание:  
Для подключения однофазных насосов со встроенным конденсаторным блоком к электросети необходимо использовать трехжильный электрический кабель.  
Для подключения к электросети однофазных насосов с выносным конденсаторным блоком необходимо использовать четырехжильный электрический кабель.

## Технические характеристики

Модель насоса	Мощность		Напряжение питания, В	Номинальный ток, А	Производительность												
	кВт	л.с.			1 x 230 В 50Гц	л/мин	0	25	30	35	40	45	50	60	70	80	90
			м³/час				0	1,5	1,8	2,1	2,4	2,7	3,0	3,6	4,2	4,8	5,4
STS 1805*	0,37	0,5	◆	3,7	Высота водяного столба, м	33	26	28	27	26	25	24	21	18	13	8	3
STS 1807*	0,55	0,75	◆	4,3		46	43	42	41	39	38	36	33	28	22	15	7
STS 1809*	0,75	1,0	◆	5,7		59	55	54	52	51	49	47	43	37	28	20	10
STS 1814*	1,1	1,5	◆	7,8		93	87	86	83	81	79	76	68	58	47	33	20
STS 1818*	1,5	2,0	◆	9,8		120	113	111	108	105	102	98	88	75	60	42	25
STS 1827**	2,2	3,0	◆	15,0		175	164	161	157	152	147	141	127	109	87	61	35

\* Однофазные насосы мощностью до 2,2 кВт поставляются только со встроенным конденсаторным блоком.

\*\* Однофазные насосы мощностью 2,2 кВт поставляются без встроенного конденсаторного блока.

Для работы насоса необходим конденсаторный блок 2PC07, приобретается отдельно.

# STS 25

**Примечание:**

Для подключения однофазных насосов со встроенным конденсаторным блоком к электросети необходимо использовать трехжильный электрический кабель.  
Для подключения к электросети однофазных насосов с выносным конденсаторным блоком необходимо использовать четырехжильный электрический кабель.

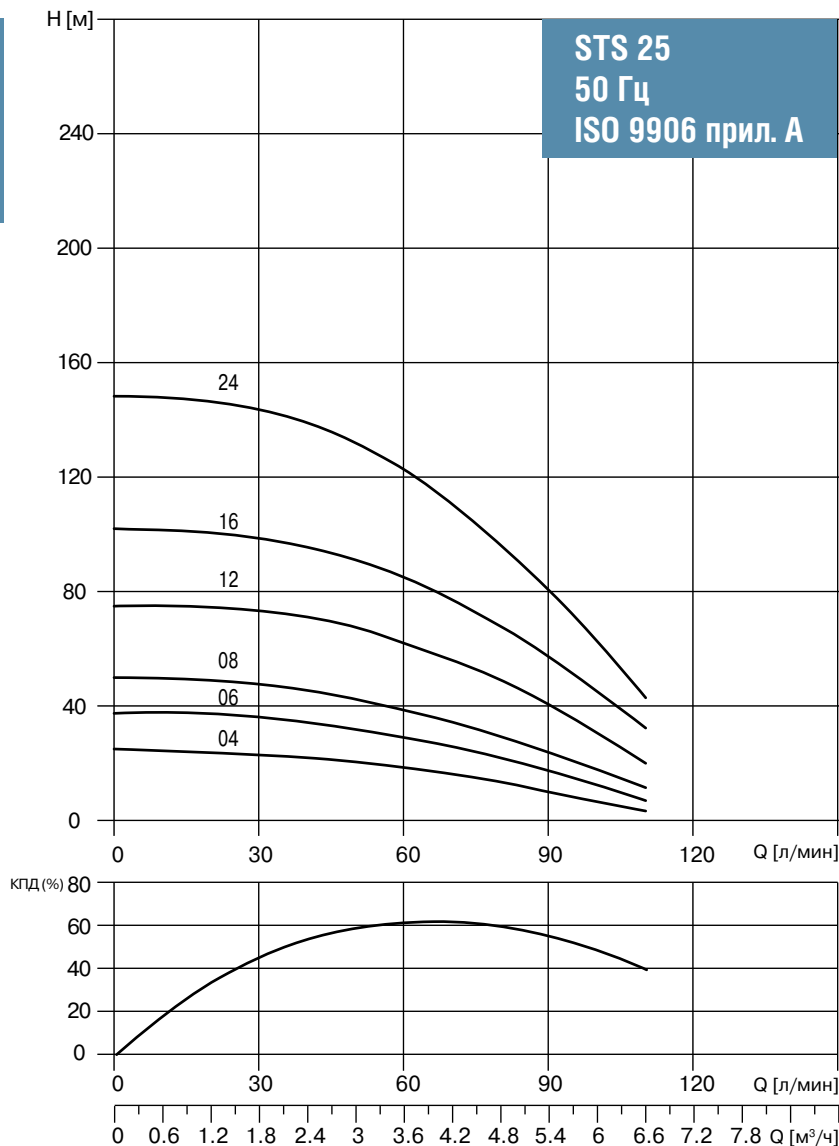

## Технические характеристики

Модель насоса	Мощность		Напряжение питания, В	Номинальный ток, А	Производительность												
	кВт	л.с.			1 x 230 В 50 Гц	л/мин	0	35	40	45	50	60	70	80	90	100	90
			м³/час				0	2,1	2,4	2,7	3,0	3,6	4,2	4,8	5,4	6,0	5,4
STS 2504*	0,37	0,5	◆	3,7	Высота водяного столба, м	26	23	22	22	21	19	17	14	11	7	8	3
STS 2506*	0,55	0,75	◆	4,3		38	36	35	33	32	30	26	22	18	12	15	7
STS 2508*	0,75	1,0	◆	5,7		51	47	46	44	43	39	35	30	24	18	20	10
STS 2512*	1,1	1,5	◆	7,8		77	72	71	69	68	63	57	49	41	31	33	20
STS 2516*	1,5	2,0	◆	9,8		102	98	96	94	92	86	77	68	57	46	42	25
STS 2524**	2,2	3,0	◆	15,0		151	142	139	136	132	122	111	97	80	62	61	35

\* Однофазные насосы мощностью до 2,2 кВт поставляются только со встроенным конденсаторным блоком.

\*\* Однофазные насосы мощностью 2,2 кВт поставляются без встроенного конденсаторного блока.  
Для работы насоса необходим конденсаторный блок 2PC07, приобретается отдельно.

# STS 35

**Примечание:**

Для подключения однофазных насосов со встроенным конденсаторным блоком к электросети необходимо использовать трехжильный электрический кабель.  
Для подключения к электросети однофазных насосов с выносным конденсаторным блоком необходимо использовать четырехжильный электрический кабель.

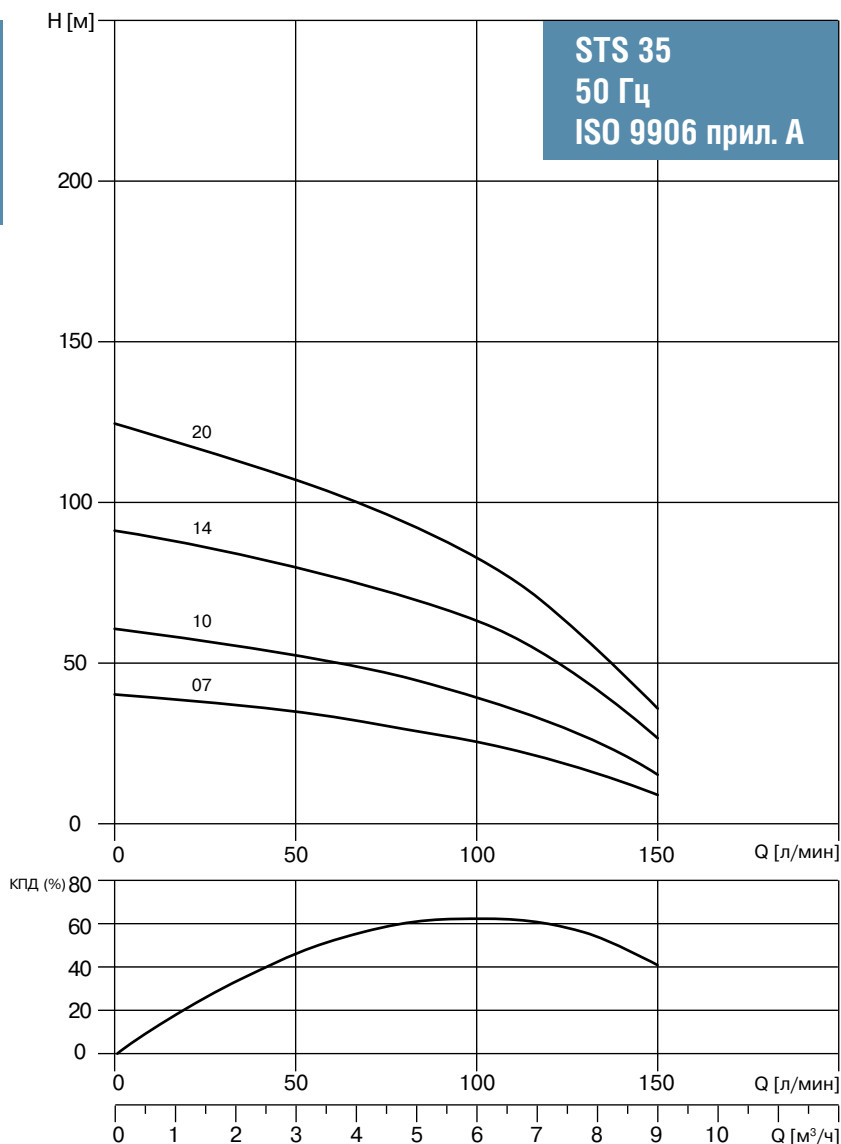

## Технические характеристики

Модель насоса	Мощность		Напряжение питания, В 1 x 230 В 50 Гц	Номинальный ток, А	Высота водяного столба, м	Производительность									
	кВт	л.с.				л/мин	0	50	60	70	80	90	100	120	140
						м³/час	0	3,0	3,6	4,2	4,8	5,4	6,0	7,2	8,4
STS 3507*	0,75	1,0	◆	5,7	Высота водяного столба, м	42	36	34	32	30	28	25	17	11	
STS 3510*	1,1	1,5	◆	7,8		62	53	51	48	45	41	38	29	18	
STS 3514*	1,5	2,0	◆	9,8		90	77	74	71	68	63	59	46	28	
STS 3520**	2,2	3,0	◆	15,0		125	107	102	97	92	86	80	62	40	

\* Однофазные насосы мощностью до 2,2 кВт поставляются только со встроенным конденсаторным блоком.

\*\* Однофазные насосы мощностью 2,2 кВт поставляются без встроенного конденсаторного блока.  
Для работы насоса необходим конденсаторный блок 2PC07, приобретается отдельно.

# STS 40

**Примечание:**

Для подключения однофазных насосов со встроенным конденсаторным блоком к электросети необходимо использовать трехжильный электрический кабель.  
Для подключения к электросети однофазных насосов с выносным конденсаторным блоком необходимо использовать четырехжильный электрический кабель.

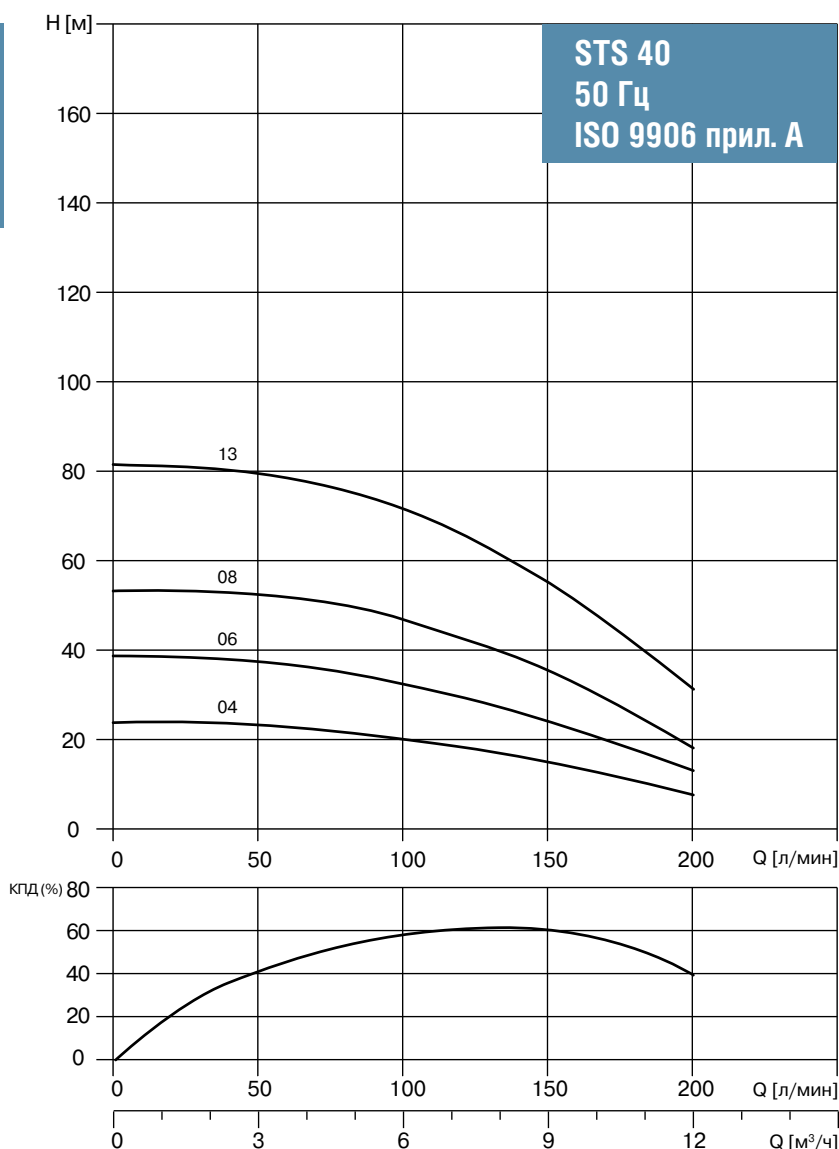

## Технические характеристики

Модель насоса	Мощность		Напряжение питания, В	Номинальный ток, А	Производительность									
	кВт	л.с.			1 x 230 В 50 Гц	л/мин	0	80	90	100	120	140	160	180
			м³/час			0,0	4,8	5,4	6,0	7,2	8,4	9,6	10,8	12,0
STS 4004*	0,75	1,0	◆	5,7	Высота водяного столба, м	26	23	22	21	20	18	16	12	9
STS 4006*	1,1	1,5	◆	7,8		38	35	34	33	31	28	24	19	14
STS 4008*	1,5	2,0	◆	9,8		52	47	45	44	41	37	31	25	18
STS 4013**	2,2	3,0	◆	15,0		82	75	73	71	66	59	50	40	30

\* Однофазные насосы мощностью до 2,2 кВт поставляются только со встроенным конденсаторным блоком.

\*\* Однофазные насосы мощностью 2,2 кВт поставляются без встроенного конденсаторного блока.  
Для работы насоса необходим конденсаторный блок 2PC07, приобретается отдельно.

# STS 55

**Примечание:**

Для подключения однофазных насосов со встроенным конденсаторным блоком к электросети необходимо использовать трехжильный электрический кабель.  
Для подключения к электросети однофазных насосов с выносным конденсаторным блоком необходимо использовать четырехжильный электрический кабель.

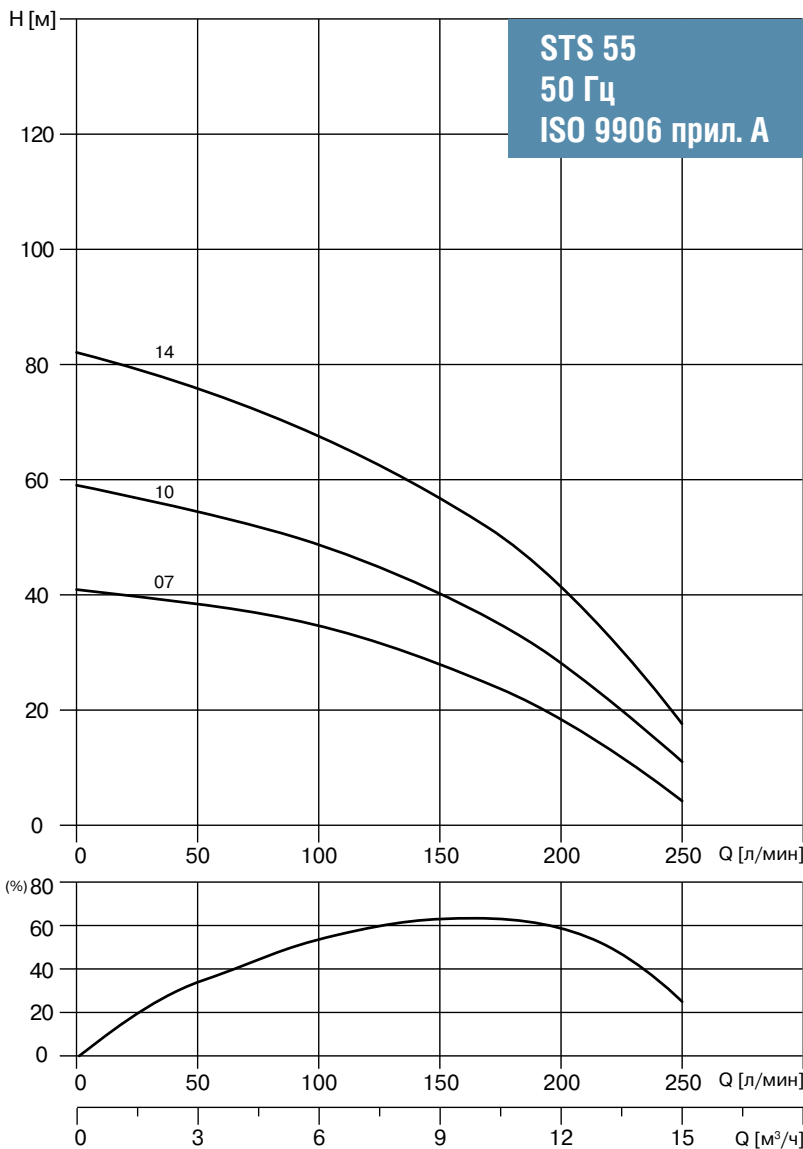

## Технические характеристики

Модель насоса	Мощность		Напряжение питания, В	Номинальный ток, А	Производительность										
	кВт	л.с.			л/мин	Q [л/мин]									
			1 x 230 В 50 Гц			0	80	90	100	120	140	160	180	200	220
STS 5507*	1,1	1,5	♦	7,8	41	35	34	33	32	29	26	23	18	14	8
STS 5510*	1,5	2,0	♦	9,8	58	49	48	47	44	41	37	32	27	20	13
STS 5514**	2,2	3,0	♦	15,0	83	71	69	67	63	58	54	48	40	31	20

\* Однофазные насосы мощностью до 2,2 кВт поставляются только со встроенным конденсаторным блоком.

\*\* Однофазные насосы мощностью 2,2 кВт поставляются без встроенного конденсаторного блока.  
Для работы насоса необходим конденсаторный блок 2PC07, приобретается отдельно.

# STS 60

**Примечание:**

Для подключения однофазных насосов со встроенным конденсаторным блоком к электросети необходимо использовать трехжильный электрический кабель.  
 Для подключения к электросети однофазных насосов с выносным конденсаторным блоком необходимо использовать четырехжильный электрический кабель.

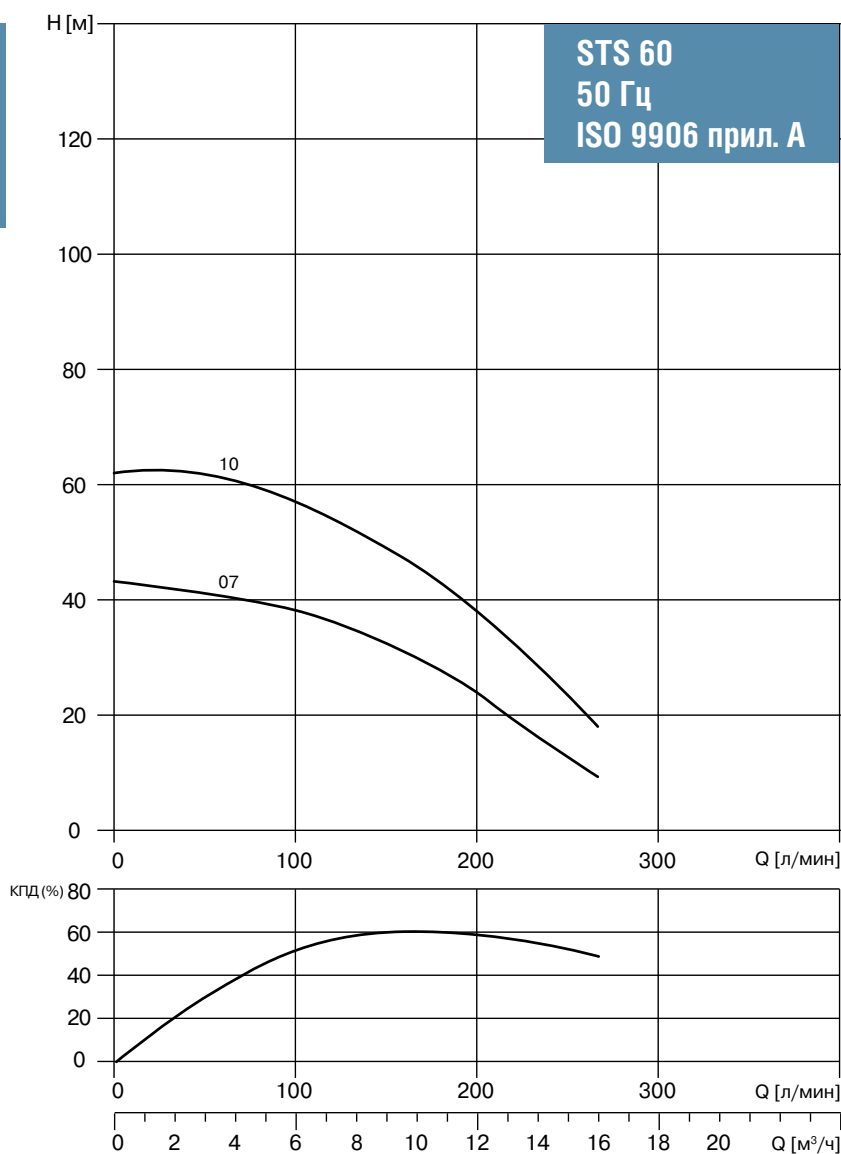

## Технические характеристики

Модель насоса	Мощность		Напряжение питания, В	Номинальный ток, А	Производительность													
	кВт	л.с.			л/мин	0	100	120	140	160	180	200	220	240	260			
			1 x 230 В 50 Гц			м³/час	0,0	6,0	7,2	8,4	9,6	10,8	12,0	13,2	14,4	15,6		
STS 6007*	1,5	2,0	◆	9,8	Высота водяного столба, м	45	37	36	33	31	28	25	22	18	7			
STS 6010**	2,2	3,0	◆	15,0		64	54	52	48	44	41	36	32	26	20			

\* Однофазные насосы мощностью до 2,2 кВт поставляются только со встроенным конденсаторным блоком.

\*\* Однофазные насосы мощностью 2,2 кВт поставляются без встроенного конденсаторного блока.

Для работы насоса необходим конденсаторный блок 2PC07, приобретается отдельно.

## Графики производительности и технические характеристики

# STS 80

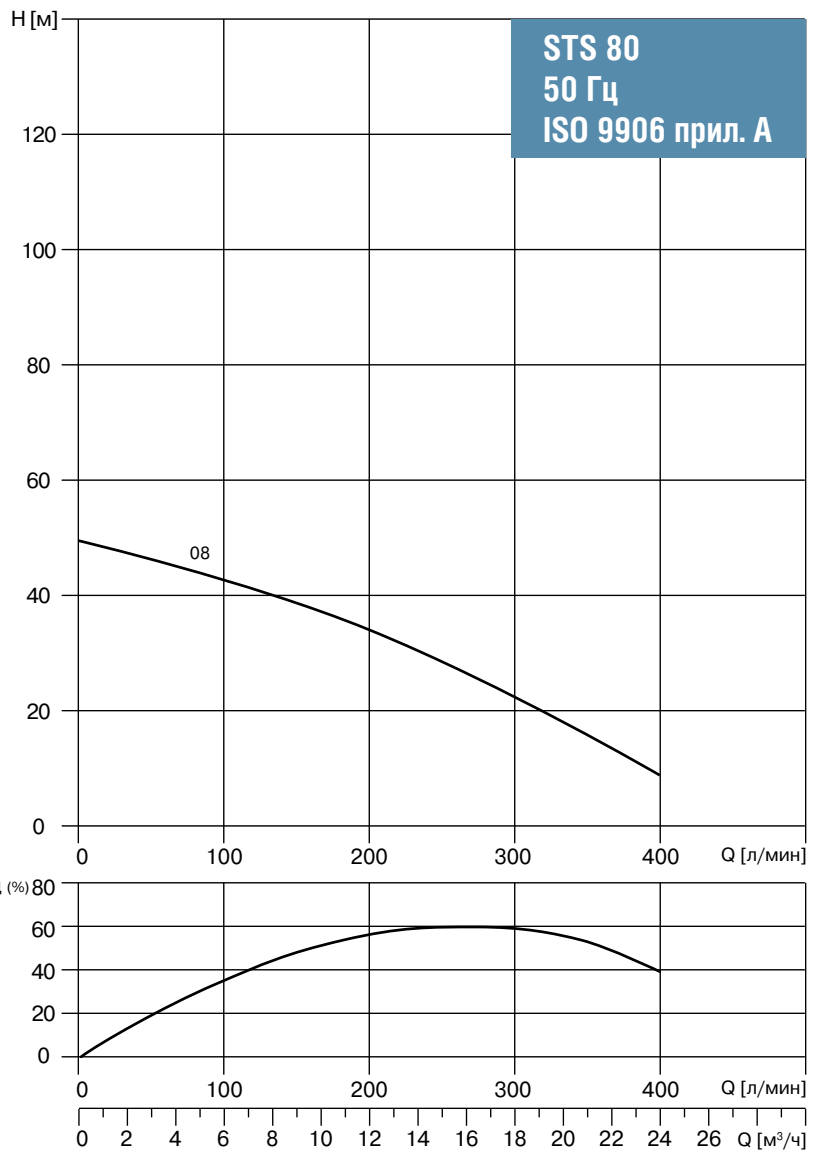

Примечание:  
Для подключения к электросети однофазных насосов с выносным конденсаторным блоком необходимо использовать четырехжильный электрический кабель.

## Технические характеристики

Модель насоса	Мощность		Напряжение питания, В	Номинальный ток, А	Производительность															
	кВт	л.с.			л/мин	0	140	160	180	200	220	240	260	280	300	320	340	360	380	400
			м³/час			0,0	8,4	9,6	10,8	12,0	13,2	14,4	15,6	16,8	18,0	19,2	20,4	21,6	22,8	24,0
STS 8008*	2,2	3,0	1 x 230 В 50 Гц	15,0	Высота водяного столба, м	49	39	38	36	34	32	30	28	25	23	20	18	15	12	9

\* Однофазные насосы мощностью до 2,2 кВт поставляются только со встроенным конденсаторным блоком.

## Габаритные размеры и вес насосов серии STS

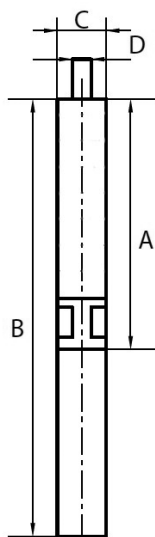

- A – длина насосной части  
 B – общая длина  
 C – диаметр насоса, включая защиту кабеля  
 D – размер присоединения

Модель насоса	Размеры, мм				Масса нетто, кг
	A	B	C	D	
STS 0510	324	670	98	Rp 1 1/4"	10,6
STS 0513	377	723	98	Rp 1 1/4"	11
STS 0519	481	846	98	Rp 1 1/4"	12,9
STS 0526	642	1022	98	Rp 1 1/4"	14,6
STS 0538	902	1307	98	Rp 1 1/4"	19,2
STS 0710	330	676	98	Rp 1 1/4"	10,6
STS 0715	420	785	98	Rp 1 1/4"	12,5
STS 0720	510	890	98	Rp 1 1/4"	14,1
STS 0730	730	1135	98	Rp 1 1/4"	17,4
STS 0734	833	1273	98	Rp 1 1/4"	20,8
STS 0736	868	1308	98	Rp 1 1/4"	21,3
STS 1005	236	582	98	Rp 1 1/4"	9,8
STS 1007	271	617	98	Rp 1 1/4"	10,1
STS 1010	324	689	98	Rp 1 1/4"	11,5
STS 1014	394	774	98	Rp 1 1/4"	12,7
STS 1020	499	904	98	Rp 1 1/4"	14,9
STS 1305	236	582	98	Rp 1 1/4"	9,8
STS 1308	289	654	98	Rp 1 1/4"	11,1
STS 1311	342	722	98	Rp 1 1/4"	12,2
STS 1316	430	835	98	Rp 1 1/4"	14,2
STS 1321	519	959	98	Rp 1 1/4"	16,5
STS 1332	787	1282	98	Rp 1 1/4"	22,1
STS 1805	257	860	98	Rp 1 1/4"	10
STS 1807	301	666	98	Rp 1 1/4"	11,2
STS 1809	344	724	98	Rp 1 1/4"	12,1
STS 1814	452	857	98	Rp 1 1/4"	14,1
STS 1818	538	978	98	Rp 1 1/4"	16,2
STS 1827	805	1300	98	Rp 1 1/4"	21,2
STS 2504	247	593	98	Rp 1 1/2"	9,7
STS 2506	296	661	98	Rp 1 1/2"	11,1
STS 2508	345	725	98	Rp 1 1/2"	12,1
STS 2512	433	838	98	Rp 1 1/2"	14,1
STS 2516	542	982	98	Rp 1 1/2"	16,5
STS 2524	815	1310	98	Rp 1 1/2"	21,6
STS 3507	390	770	98	Rp 2"	12,5
STS 3510	483	888	98	Rp 2"	14,6
STS 3514	607	1047	98	Rp 2"	17,2
STS 3520	831	1326	98	Rp 2"	21,5
STS 4004	294	674	98	Rp 2"	12,6
STS 4006	356	761	98	Rp 2"	13,4
STS 4008	418	858	98	Rp 2"	15,5
STS 4013	573	1068	98	Rp 2"	19,5
STS 5507	537	942	98	Rp 2"	15,3
STS 5510	693	1133	98	Rp 2"	18,2
STS 5514	901	1396	98	Rp 2"	22,5
STS 6007	534	974	98	Rp 2"	16,8
STS 6010	690	1185	98	Rp 2"	20,7
STS 8008	676	1171	98	Rp 2"	20,3

Примечание: габариты и вес указаны без учета упаковки.

# ВИНТОВЫЕ НАСОСЫ



# Серия SBO



Погружные винтовые насосы WATERSTRY® серии SBO – изделие высокого качества, сконструированное с применением самых передовых технологий из Америки и Италии. В силу конструктивных особенностей подходят для перекачивания сред с более широким диапазоном вязкости и большим количеством взвешенных примесей в воде, чем у традиционных центробежных многоступенчатых насосов.

Корпус насоса и электродвигателя и валы изготовлены из нержавеющей стали. Насосы серии SBO оснащаются энергоэффективным мотором, что позволяет достичь высоких показателей производительности и высоты подъема, снижает затраты на бурение скважины, увеличивает срок службы и уменьшает потребление электрической энергии.

### Назначение.

Подъем воды с повышенным содержанием песка, глины и других мелких механических загрязнений из скважин диаметром от 100 мм и более, резервуаров, открытых водоёмов, шахтных колодцев.

Рекомендуются для применения в неглубоких, т.н. «песочных» скважинах, пробуренных до первого горизонт известняка, а также для прокачки скважин от продуктов бурения малого дебита.

### Сферы применения:

- бытовое общее и питьевое водоснабжение из скважин;
- сельское хозяйство и садоводство;
- рыбоводство;
- горное дело.

### Преимущества:

- высокая надежность и износостойкость: в конструкции используются стойкие к коррозии и абразивному износу материалы (нержавеющая сталь, чугун, резина);
- высокий КПД насоса и электродвигателя;
- экономичность;
- возможность работать без перегрузки при минимальных напорах;
- прямая напорно-расходная характеристика во всем рабочем диапазоне;
- перекачка достаточно вязких сред с твердыми включениями;
- высокий напор без применения многоступенчатой конструкции;
- хорошая балансировка, низкие уровни вибрации и шума.

### Эксплуатационные параметры:

- перекачиваемые жидкости: чистые, неагрессивные маловязкие воды без длиноволокнистых включений;
- допустимое содержание песка в перекачиваемой жидкости: не более 1000г/м<sup>3</sup>;
- максимальная температура воды: +35°C;
- производительность, м<sup>3</sup>/ч: 0-2,4;
- электродвигатель:
  - однофазный: 0.37~0.75 кВт, 220~240В, 50 Гц;
  - класс изоляции: В;
  - класс защиты: IP68.

### Спецификация материалов:

Компонент	Материал
Внешний кожух электродвигателя	Нержавеющая сталь AISI 201/304
Стопорное кольцо масляной камеры	Нержавеющая сталь AISI 304
Опора верхнего подшипника	Чугун HT200
Опора нижнего подшипника	Чугун HT200
Ротор	Нержавеющая сталь AISI 304
Выходной патрубок	Чугун HT200
Фиксирующее кольцо	Чугун HT200
Внешний кожух насоса	Нержавеющая сталь AISI 201/304
Сетчатый фильтр	Нержавеющая сталь AISI 201/304
Карданный шарнир	NBR
Направляющая шнека	NBR
Винтовой вал насоса	Нержавеющая сталь 45#

## Габаритные размеры и вес насосов серии SBO

Модель насоса	Размер присоединения	Высота, мм	Вес, кг.
SBO 0.5/80	3"	544	6,3
SBO 1/60	4"	555	8,1
SBO 1/100	4"	624	10,8
SBO 1.5/60	4"	578	10,0
SBO 1.5/100	4"	675	12,1

### Конструкция насоса:

Винтовой или иначе шнековый насос – агрегат, в котором напор перекачиваемой жидкости обеспечивается перемещением её при помощи винтового вала с лопастью в виде спирали по всей длине, который вращается в обойме – статоре соответствующей формы.

Выступ винта, перемещаясь в канавке корпуса, толкает объём воды, препятствуя обратному перетоку. При этом на входе насоса создаётся разрежение, и происходит всасывание новой порции жидкости.

С целью минимизации утечек статор выполняется из эластичного материала (NBR).

Конструктивно насосы серии SBO WATERSTRY® состоят из маслозаполненного однофазного электродвигателя переменного тока со встроенным пусковым конденсатором и насосной части. Последняя представляет собой ротор в виде шнека (червяка), который вращается в резиновой обойме на подшипниках скольжения. Вся гидравлика заключена во внешнюю гильзу из нержавеющей стали. Для сопряжения с электродвигателем применяется карданный шарнир.

Полость всасывания расположена между насосной частью и мотором и защищена сетчатым фильтром, состоящим из группы круглых отверстий.

Данный фильтр защищает насос от возможного попадания крупных инородных предметов, что может привести к блокировке или поломке насоса или выходу из строя электродвигателя.

В верхней части насос расположена чугунная крышка с напорным патрубком с внутренней трубной резьбой 1" и 2-мя монтажными проушинами из чугуна для крепления троса при подвеске насоса в скважине.

Электродвигатель комплектуется моторным кабелем длиной 1,5 м с водонепроницаемым разъёмом на двигатель и свободным концом под муфтовое соединение.

### Монтаж:

Монтаж погружного винтового насоса серии SBO выполняется аналогично правилам установки обычного многоступенчатого центробежного скважинного насоса.

Насос должен работать при постоянном погружении в воду, на глубину не более 60 м и не менее 1 м от минимального уровня зеркала воды в скважине с учётом максимального водоразбора и сезонных колебаний.

Основание электродвигателя должно располагаться выше скважинного фильтра или (при отсутствии последнего при устройстве скважины) нижнего окончания обсадной трубы.

Соединение штатного моторного кабеля электропитания с водостойким силовым необходимо выполнять при помощи установки водонепроницаемой заливной или термоусадочной клеевой муфты (см. раздел «Принадлежности», муфты WATERSTRY®).

Сечение кабеля электропитания подбирается в зависимости от мощности электродвигателя и необходимой длины до источника электропитания (см. соответствующий раздел инструкции к насосу). Рекомендуется использовать страховочный трос из нержавеющей стали, автоматику отключения насоса (реле давления, пресс-контроль), реле защиты по «сухому ходу» и мембранный бак.

Графики  
производительности  
и технические  
характеристики

# SBO

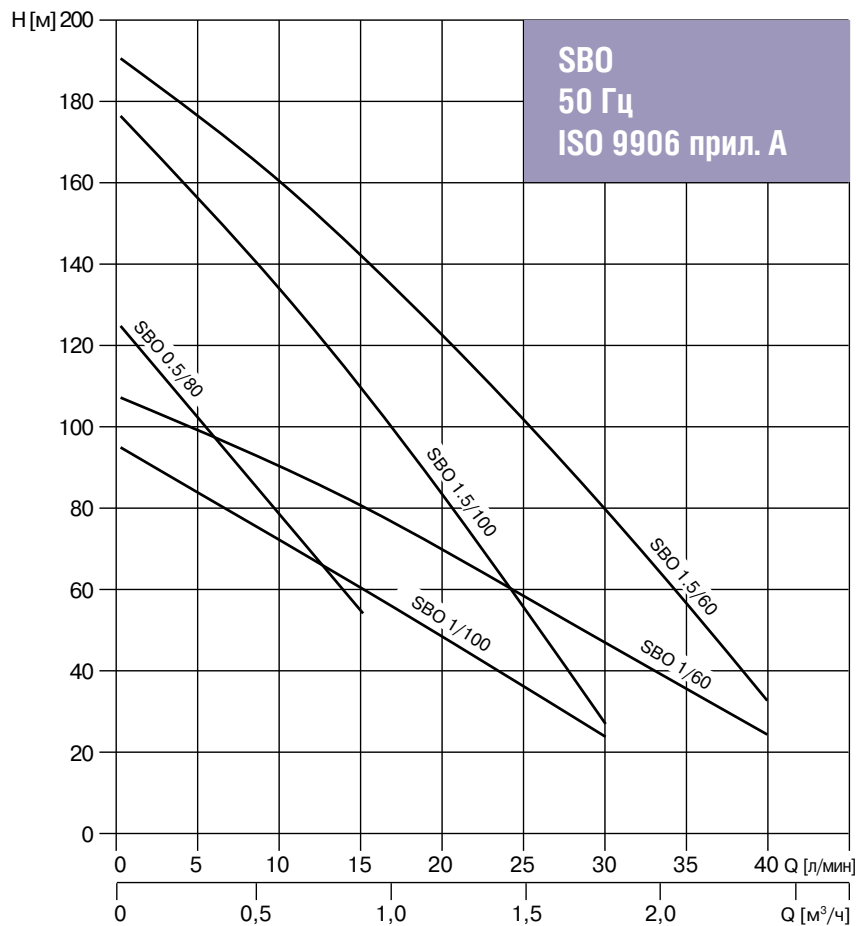

## Технические характеристики

Модель насоса	Мощность		Напряжение питания, В	Производительность									
				л/мин	0	5	10	15	20	25	30	35	40
	кВт	л.с.		1 x 230 В 50 Гц	м³/час	0	0,3	0,6	0,9	1,2	1,5	1,8	2,1
SBO 0.5/80	0.37	0.5	◆	Высота водяного столба, м	125	101	76	52	-	-	-	-	-
SBO 1/60	0.5	0.7	◆		107	95	86	81	71	61	50	36	23
SBO 1/100	0.37	0.5	◆		95	83	72	60	48	35	22	-	-
SBO 1.5/60	1.1	1.5	◆		190	177	163	147	128	107	84	58	30
SBO 1.5/100	0.75	1	◆		175	154	138	115	90	56	25	-	-

# КОЛОДЕЗНЫЕ НАСОСЫ



# Серия SBS



Погружные насосы серии SBS предназначены для откачивания чистой дождевой и грунтовой воды, не содержащей абразивных веществ и длинноволоконистых включений, из колодцев, водоемов и накопительных емкостей. Могут применяться при переносе больших объемов воды в орошении, садоводстве, наполнении бассейнов, искусственных водоемов, цистерн и т.д.

Насосы оборудованы поплавковым выключателем, позволяющим регулировать уровень для включения и выключения насоса и водостойким кабелем длиной 20 м с влаго- и виброзащищённой вилкой.

Ни в коем случае нельзя использовать насос серии SBS для перекачивания сточных и фекальных вод, воды, содер-

жащей различные виды кислот, морской воды, огнеопасных жидкостей. Температура перекачиваемой жидкости не должна превышать 35 °С.

Помните, что насос должен использоваться в строгом соответствии с нормами и нормативными актами, направленными на предупреждение несчастных случаев, действующими в стране его использования и в строгом соответствии с техническими характеристиками насоса.

### Сферы применения:

Водоснабжение из скважин и водохранилищ

Использование в бытовых условиях, коммунальных хозяйствах и промышленных объектах

Сельское хозяйство и садоводство

### Эксплуатационные параметры:

- Производительность, макс – 3,3 м<sup>3</sup>/ч
- Температура жидкости – 35 °С
- Максимальная глубина погружения – 50 м
- Максимальный размер твёрдых частиц – 1 мм
- Диаметр выходного патрубка – 1"
- Содержание песка, макс – 0,15 %
- Минимальный диаметр колодца – 98 мм
- Минимальное расстояние от дна колодца – 0,6 м

### Спецификация материалов:

Компонент	Материал
Напорный патрубок	AISI 304 SS
Всасывающий фонарь	AISI 304 SS
Внешний корпус насоса	AISI 304 SS
Диффузор	Поликарбонат
Импеллер	Полиацеталь
Внешний корпус двигателя	AISI 304 SS
Опорная колодка	Чугун ASTM
Стопор	AISI 304 SS
Торцевое уплотнение	Керамо-графит
Вал	AISI 304 SS-ASTM 5140

## Габаритные размеры и вес насосов серии SBS

Модель насоса	Размеры, мм	Масса нетто, кг
SBS 2/30	606	9,0
SBS 2/40	695	10,0
SBS 2/50	794	11,0
SBS 2/65	933	12,0

Примечание: габариты и вес указаны без учета упаковки.

### Конструкция насосов:

Колодезные насосы Waterstry являются многоступенчатыми погружными насосами. Состоят из насосной части и электродвигателя в кожухе из пластика или нержавеющей стали. Гидравлическая ступень насоса представляет собой набор камер с центробежным рабочим колесом на валу, совмещённом с ротором асинхронного электродвигателя. Электродвигатель имеет герметичное исполнение и отделяется от перекачиваемой жидкости при помощи торцевого уплотнения. Насосы поставляются в однофазном исполнении, в статоре имеются рабочая и пусковая обмотки с пусковым конденсатором и термопротектором, встроенным в обмотки. Данный термоконтакт размыкает цепь электропитания при нагреве электродвигателя, вследствие повышенного потребления тока при работе насоса с перегрузкой. Это аварийный метод защиты, который имеет ограниченный ресурс. Поэтому не следует пренебрегать дополнительными методами защиты электродвигателя. Насосы оборудованы реле уровня для защиты от работы без воды и кабелем электропитания длиной 20м с герметичным вводом и брызгозащищённой вилкой.

### Монтаж:

Погружной насос устанавливается следующим образом:

- В стационарном положении при жестком напорном трубопроводе
- В стационарном положении при гибком трубопроводе.

### Обратите внимание!

При установке насоса Не подвешивать насос за напорный трубопровод или кабель питания. Насос подвешивается за

специальное отверстие/ручку при помощи стального троса или эластичного капронового шнура.

Запрещается установка насоса непосредственно на дно колодца во избежание попадания мусора, ила и грязи. Минимальное расстояние от дна – не менее 60 см.

Подсоедините выходной трубопровод, диаметром не менее размера выходного патрубка насоса, проверьте надёжность соединений на предмет возможных утечек. При возможности обратного течения жидкости (характерно для трубопроводов значительной протяженности с уклоном к колодцу) установите обратный клапан на расстоянии не менее 2,0 м от насоса в разрыв напорной трубы.

Осуществите пробный пуск на поверхности в ёмкости с водой для проверки исправности электродвигателя, подняв поплавков вверх при включённом электропитании. Отрегулируйте ход поплавкового выключателя в соответствии с техническими характеристиками и реальными условиями.

Осторожно опустите насос на тросе, придерживая за трубу, на рабочую глубину и зафиксируйте трос на поверхности. Погружной насос должен располагаться на достаточном расстоянии от стенок колодца, чтобы избежать трения корпуса о твёрдую поверхность и исключить блокировку поплавка.

Ход поплавкового выключателя должен быть отрегулирован таким образом, насос при максимальном водопритоке включался не более 20 раз в час, в противном случае возможен перегрев электродвигателя и выход его из строя.

Кабель электропитания не должен провисать, чтобы касаться корпуса насоса или препятствовать перемещению поплавка. Рекомендуется произвести крепление кабеля к водоподъёмной трубе при помощи пластиковых хомутов через каждые 2 м.

Произвести пробную откачку и убедиться, что насос отключается при нижнем положении поплавка.

Если уровень воды слишком быстро упадет и насос затянёт грязь – он перестанет запускаться. В этом случае следует проверить мотор насоса и провести тесты по запуску.

Графики  
производительности  
и технические  
характеристики

# SBS

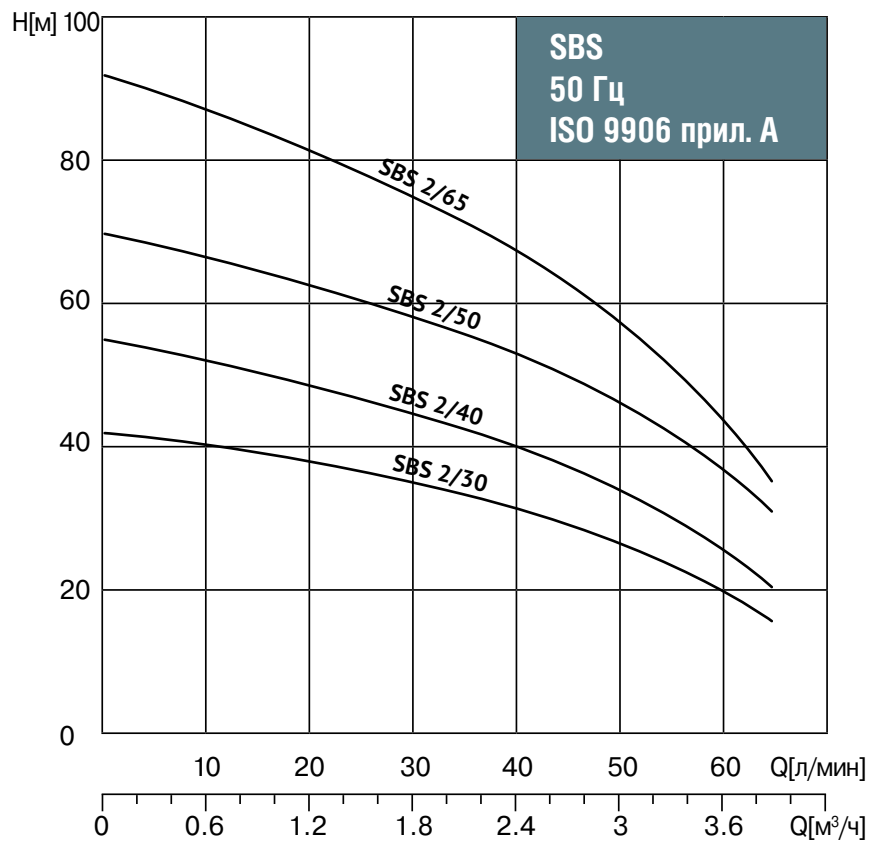

## Технические характеристики

Модель насоса	Напряжение питания, В	Мощность		Производительность												
				n=2850 1/мин												
				л/мин	0	5	10	15	20	25	30	35	40	45	50	55
1 x 220-240 В 50 Гц	кВт	л.с.	м³/час	0,0	0,3	0,6	0,9	1,2	1,5	1,8	2,1	2,4	2,7	3,0	3,3	
SBS 2/30	◆	0,37	0,5	Высота водяного столба, м	42	41	40	38	36	35	32	30	27	24	20	16
SBS 2/40	◆	0,55	0,75		57	55	53	51	49	46	43	39	36	31	26	21
SBS 2/50	◆	0,75	1		71	69	66	64	61	58	54	49	45	39	33	26
SBS 2/65	◆	1,1	1,5		92	89	86	83	79	75	70	64	58	51	43	34

# Серия WSN-D



Многоступенчатые погружные центробежные насосы серии WSN-D предназначены для перекачки чистой дождевой, дренажной и грунтовой воды, не содержащей абразивных веществ и длинноволоконистых включений из колодцев, накопительных ёмкостей, резервуаров и т. д.

Насос оснащен современной многоступенчатой гидравлической системой с закрытыми рабочими колесами (4шт.) и пропускает небольшие примеси размером до 1,0 мм.

### Назначение:

Для перекачивания чистой или слегка загрязнённой, химически неагрессивной воды из колодцев, неглубоких скважин с внутренним диаметром не менее 50 см, а также поверхностных источников водоснабжения.

### Сферы применения:

- При комплектации насоса регулятором давления (реле, пресс контроль) и напорным мембранным баком получается

оптимальное решение для подачи воды в систему напорного водоснабжения в бытовом секторе.

- Рекомендуется для системы полива в сельском хозяйстве и садоводстве.
- WSN-D идеально подходит для колодцев, резервуаров для хранения дождевой воды, накопительных емкостей, бассейнов, чистых прудов и т.д.
- При необходимости насос можно использовать для полного осушения новых затопленных участков.

### Преимущества:

- небольшой вес и габариты вследствие применения композитных материалов и листовой нержавеющей стали;
- достаточно высокий напор насоса;
- встроенная тепловая защита электродвигателя;
- допускается монтаж как в вертикальном, так и горизонтальном положениях.

Верхнее расположение напорного патрубка позволяет эксплуатировать электронасос даже при неполном погружении, т.к. охлаждение электродвигателя при этом обеспечивается потоком перекачиваемой жидкости, омывающей мотор внутри кожуха.

Насос оборудован поплавковым выключателем, который обеспечивает надежную защиту от сухого хода, а также позволяет автоматический перезапуск после восстановления уровня воды в источнике.

Перемещение поплавкового выключателя может быть легко отрегулировано с изменением длины поплавкового кабеля – чем короче кабель, тем больше уровень запуска и меньше разница между уровнями включения и выключения насоса.

Насос отличается повышенной эффективностью использования, что позволяет ему быть альтернативой скважинным насосам. Наличие большого диаметра рабочих колес и минимальный нагрев при эксплуатации, являются отличительными особенностями данной модели.

### Спецификация материалов:

Компонент	Материал
Кабель силовой со штекером	H07RN-F резина
Кабель поплавковый	H07RN-F резина
Кабельные вводы	NBR
Верхняя крышка	Пластик
Кожух двигателя	Нержавеющая сталь
Корпус двигателя	Нержавеющая сталь
Рабочее колесо	Пластик PPO-GF20
Диффузор	Пластик PPO-GF20
Камера	Пластик PPO-GF20
Нижняя база	Пластик PPO-GF20
Сальниковое уплотнение	NBR
Вал	Нержавеющая сталь
Уплотнение вала	
Напорный патрубок	Пластик PPO-GF20

## Технические характеристики

Номинальная мощность	1000 Вт
Напряжение/частота	230 В/50 Гц
Класс защиты	IPX8
Номинальный ток, А	4,5
Напор, м	40 м
Производительность, м³/час	5 500 л/час
Глубина погружения, м	7 м
Размер твердых частиц, м	1 мм
Давление, м	4.0 Бар
Диаметр выходного патрубка	1"
Кабель	H07RN – F3G0 1,0 мм²
Длина кабеля	10 м
Встроенный поплавок	Да
Встроенная термозащита	Да
Нижний уровень старта	110 мм
Нижний уровень всасывания	25 мм
Рабочая температура, м	35 °С
Вес, брутто	9,0 кг.

## Конструкция насоса:

Несколько последовательных ступеней повышения давления обеспечивают комфортный напор при достаточно высокой производительности. Насосы снабжены поплавком, позволяющим регулировать уровень включения и отключения насоса и останавливать электродвигатель при отсутствии воды в гидравлической части. В верхней части корпуса расположена рукоятка из пластика с пазом для фиксации поплавкового кабеля при регулировании, также она является проушиной для подвешивания насоса в колодце при стационарной установке.

Напорный патрубок выполнен из нержавеющей стали с внутренней резьбой 1 дюйм для подключения штуцера под гибкий шланг или напорной трубы с резьбовым соединением.

Насосная часть, нижняя решётчатая база и верхняя крышка выполнены из высокопрочного пластика различного состава. Внешний кожух электродвигателя – из нержавеющей стали.

Насос защищен высококачественными кабельными сальниками от утечки воды в моторный отсек, а вал ротора герметизирован современным уплотнением.

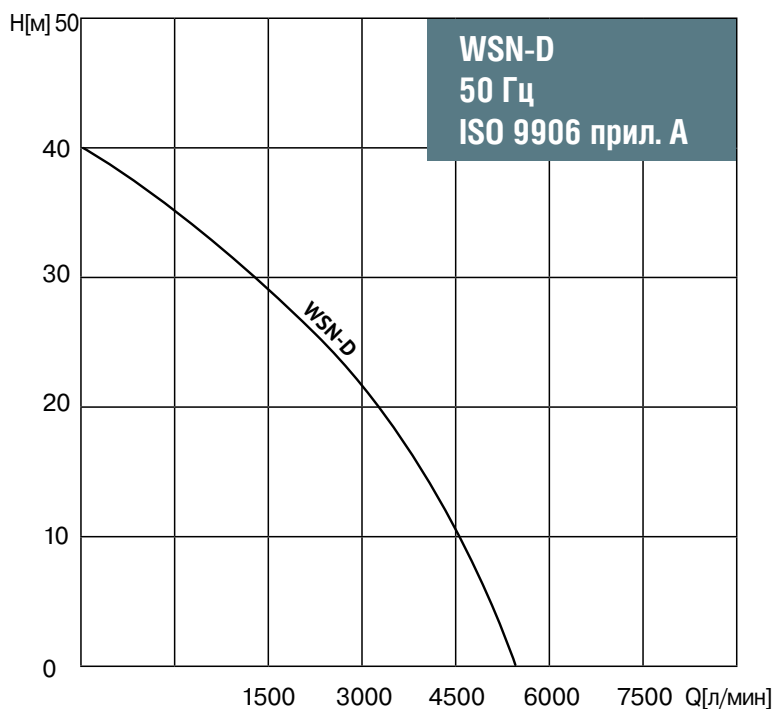

Насос может быть погружен до 7 м ниже поверхности воды и оснащен 10-метровым кабелем, который заканчивается вилкой.

Двигатель насоса имеет встроенную тепловую защиту, которая отключает насос в случае перегрева.

## Монтаж:

Минимальные габариты свободного пространства для монтажа насоса – размером 60X60X50 см. Возможно использование бетонных колодцев с внутренним диаметром около 40 см.

**ВАЖНО!** Учитывая минимальные зазоры в гидравлической части, запрещается располагать нижнюю всасывающую часть насоса ближе 0,6 м от дна колодца. При монтаже в ёмкости с чистой водой допускается монтаж на дно резервуара.

Насос может эксплуатироваться как по мобильной (переносной) так и стационарной схеме установки. Для нерегулярного использования подойдёт армированный гибкий шланг, для постоянной установки – жесткая труба с использованием подходящих муфт.

При установке в источник водоснабжения обязательно использование страховочного троса из нержавеющей стали или эластичного капронового шнура.

При постоянной схеме необходим монтаж обратного клапана в разрыв напорной трубы на расстоянии не менее 1,5 м от выходного патрубка, для предотвращения возврата воды в колодец после выключения насоса.

# ДРЕНАЖНЫЕ НАСОСЫ



Погружные дренажные насосы для чистой воды

## Серия WTS



Переносные одноступенчатые погружные дренажные насосы, разработанные для перекачки чистой либо малозагрязнённой воды без длинноволокнистых включений. Электродвигатели насосов имеют встроенную тепловую защиту от перегрева.

### Назначение

Откачка чистых грунтовых вод без длинноволокнистых включений.

### Сферы применения:

- откачка затопленных помещений, подвалов;
- подача воды при поливе с малым напором;
- наполнение емкостей из неглубоких колодцев;
- водоотведение из дренажных колодцев, приямков и т. д.

### Преимущества:

- высокая износостойкость вследствие применения современных композитных материалов;
- возможность работы с электродвигателем выше уровня перекачиваемой жидкости (только для модели с верхним патрубком);
- охлаждение мотора за счёт перекачиваемой воды (только для модели с верхним патрубком);
- встроенная тепловая защита;
- малые габариты и вес, позволяющие эксплуатацию в ограниченном пространстве;
- возможность работать в автоматическом режиме благодаря поплавковому выключателю.

### Спецификация материалов:

Деталь	Материал
Кабель	H07RN-F резина
Ручка	Пластик
Кожух двигателя	Пластик
Корпус двигателя	Нержавеющая сталь AISI 304
Рабочее колесо	Пластик
Корпус насоса	Пластик
Сальниковое уплотнение	NBR
Вал	Нержавеющая сталь AISI 304
Напорный патрубок	Пластик

### Монтаж

При монтаже насос подвешивается в дренажном колодце на тросе либо шнуре за ручку на корпусе. Не рекомендуется устанавливать устройство непосредственно на дно колодца во избежание засорения насоса и блокировки рабочего колеса инородными предметами. В случае наличия протяжённого участка напорной трубы с отрицательным уклоном целесообразно установить обратный клапан в разрыв трубопровода. Ход поплавкового выключателя необходимо отрегулировать таким образом, чтобы исключить работу насоса по «сухому ходу» и избежать частых включений.

## Напорно-расходные характеристики

# Серия WTS

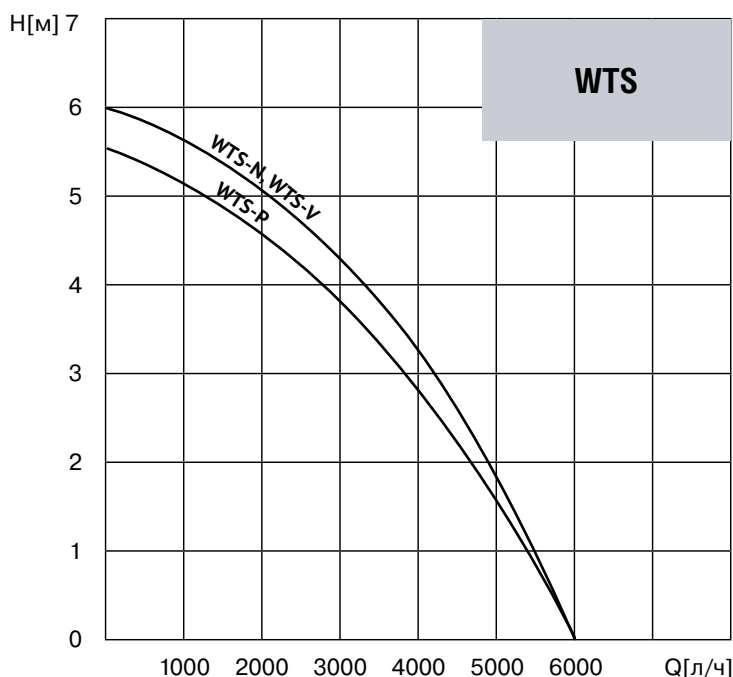

### Технические параметры насосов WTS:

	WTS-N	WTS-V	WTS-P
Номинальная мощность	250 Вт	250 Вт	250 Вт
Напряжение/частота	230 В/50 Гц	230 В/50 Гц	230 В/50 Гц
Напор, м	6 м	6 м	5,5 м
Производительность, м <sup>3</sup> /час	6 000 л/час	6 000 л/час	6 000 л/час
Глубина погружения, м	7 м	7 м	7 м
Размер твердых частиц, мм	5 мм	5 мм	5 мм
Давление, м	0.6 Бар	0.6 Бар	0.55 Бар
Диаметр выходного патрубка	1" 1 1/4" 1 1/4"	1" 1 1/4" 1 1/2"	1" 1 1/4" 1 1/4"
Кабель	H05RN - F3G0 75 мм <sup>2</sup>	H05RN - F3G0 75 мм <sup>2</sup>	H05RN - F3G0 75 мм <sup>2</sup>
Длина кабеля	10 м	10 м	10 м
Нижний уровень старта	100 мм	45 мм	45 мм
Нижний уровень всасывания	5 мм	5 мм	5 мм
Рабочая температура	35 °С	35 °С	35 °С
Вес, брутто	4,4 кг.	4,6 кг.	4,4 кг.

### Конструкция насоса

Одноступенчатый погружной насос. Гидравлическая ступень насоса представляет собой камеру с центробежным рабочим колесом закрытого типа на валу, совмещённом с ротором асинхронного электродвигателя. Корпус электронасоса изготовлен из прочного пластика. Небольшой вес и габариты насоса, а также наличие удобной складной ручки позволяют легко переносить изделие при временной установке. Регулировка свободного хода поплавка с точкой закрепления на рукоятке позволяет регулировать уровни включения и выключения при стационарном монтаже в дренажном колодце или приямке.

#### WTS-N

Пластиковый погружной насос с поплавковым переключателем для чистой воды.

Насос имеет складную ручку для компактного хранения и экономии стоимости перевозки. Это одна из самых лучших моделей насосов по соотношению цены/качество.

#### WTS-V

Пластиковый погружной насос, оснащенный электронным датчиком уровня воды. Начальный уровень воды регулируется. Насос оборудован автоматическим режимом управления, который прекратит работу, при работе по «сухому» ходу.

#### WTS-P

Погружной насос для чистой воды с поплавковым выключателем и верхним расположением патрубка воды. Гидравлическая ступень насоса представляет собой камеру с центробежным рабочим колесом закрытого типа на валу, совмещённом с ротором асинхронного электродвигателя. Корпус электронасоса изготовлен из прочного пластика.

## Погружные дренажные насосы для загрязнённой воды

# Серия WDS-N



Погружные одноступенчатые дренажные насосы для перекачки чистой и загрязнённой воды без длинноволоконистых включений. Максимальный размер твердых частиц во взвешенном состоянии – 35 мм. Небольшие размеры и масса насоса, наличие складной пластиковой ручки и кабеля 10 м в водостойкой оболочке позволяют использовать WDS в качестве переносных, а также устанавливать стационарно. Для присоединения напорного шланга или трубопровода используется угловой ступенчатый пластиковый патрубок, расположенный в нижней части корпуса. Электродвигатель имеет встроенную тепловую защиту.

### Назначение

Откачка загрязненных грунтовых вод без длинноволоконистых включений с механическими примесями размером до 40 мм.

### Сферы применения:

- откачка затопленных помещений, подвалов, водоемов и бассейнов;
- осушение канав, котлованов в строительстве;
- наполнение емкостей из неглубоких колодцев;
- водоотведение из дренажных колодцев, приемков и т. д.

### Преимущества:

- повышенная износостойкость вследствие применения современных композитных материалов;
- возможность работы с электродвигателем выше уровня перекачиваемой жидкости;
- охлаждение мотора за счёт перекачиваемой воды;
- встроенная тепловая защита;
- малые габариты и вес, позволяющие эксплуатацию в ограниченном пространстве;
- возможность работать в автоматическом режиме благодаря поплавковому выключателю.

### Спецификация материалов:

Деталь	Материал
Кабель	H07RN-F резина
Ручка	Пластик
Кожух двигателя	Пластик
Корпус двигателя	Нержавеющая сталь AISI 304
Рабочее колесо	Пластик
Корпус насоса	Пластик
Сальниковое уплотнение	NBR
Вал	Нержавеющая сталь AISI 304
Напорный патрубок	Пластик

## Напорно-расходные характеристики

# WDS-N

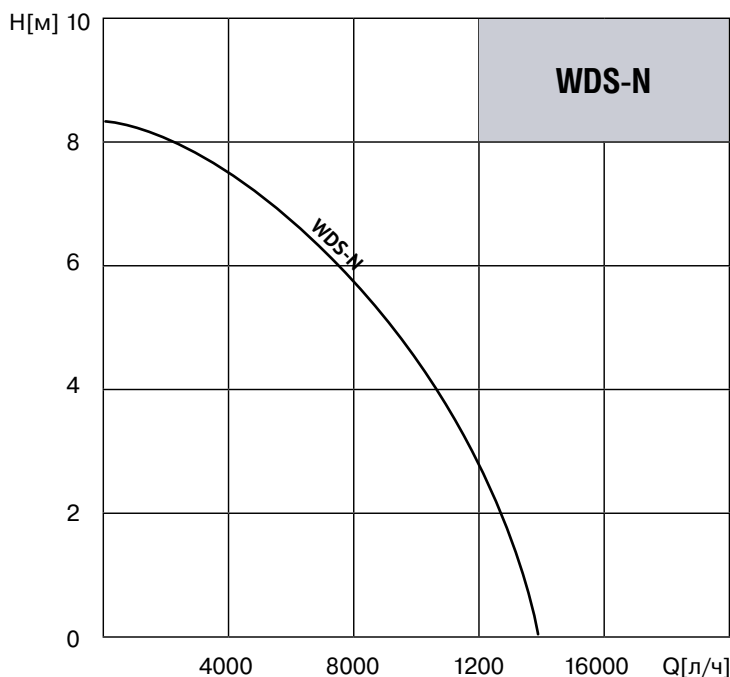

### Технические параметры насосов WDS-N:

	WDS-N
Номинальная мощность	900 Вт
Напряжение/частота	230 В/50 Гц
Напор, max	8,5 м
Производительность, max	14 000 л/час
Глубина погружения, max	7 м
Размер твердых частиц, max	35 мм
Давление, max	0.85 Бар
Диаметр выходного патрубка	1" 1 1/4" 1 1/2"
Кабель	H07RN - F3G0 1,0 мм <sup>2</sup>
Длина кабеля	10 м
Нижний уровень старта	135 мм
Нижний уровень всасывания	40 мм
Рабочая температура	35 °С
Вес, брутто	6,5 кг.

### Конструкция насоса

Одноступенчатый погружной насос. Гидравлическая ступень насоса представляет собой камеру с центробежным рабочим колесом открытого типа на валу, совмещённом с ротором асинхронного электродвигателя. Корпус насоса, кожух электродвигателя, рабочее колесо открытого типа изготовлены из высокопрочного пластика. Электронасос оборудован поплавковым выключателем с возможностью регулирования величины свободного перемещения посредством фиксации кабеля на рукоятке.

### Монтаж

При монтаже насос подвешивается в дренажном колодце на тросе либо шнуре за ручку на корпусе. Не рекомендуется устанавливать устройство непосредственно на дно колодца во избежание засорения насоса и блокировки рабочего колеса инородными предметами. В случае наличия протяжённого участка напорной трубы с отрицательным уклоном целесообразно установить обратный клапан в разрыв трубопровода. Ход поплавкового выключателя необходимо отрегулировать таким образом, чтобы исключить работу насоса по «сухому ходу» и избежать частых включений.

## Погружные дренажные насосы для загрязнённой воды

# Серия WDP-N



Погружные одноступенчатые дренажные насосы для перекачки чистой и загрязнённой воды без длинноволокнистых включений с корпусом из нержавеющей стали. Максимальный размер твердых частиц во взвешенном состоянии – 35 мм. Небольшие размеры и масса насоса, наличие складной пластиковой ручки и кабеля 10 м в водостойкой оболочке позволяют использовать WDP в качестве переносных, а также устанавливать стационарно. Угловой напорный патрубок ступенчатой формы даёт возможность применять трубы и шланги разных сечений, а также соединения с трубной резьбой. Электродвигатель имеет встроенную тепловую защиту.

### Назначение:

Откачка загрязнённых грунтовых вод без длинноволокнистых включений с механическими примесями размером до 35 мм.

### Сферы применения:

- откачка затопленных помещений, подвалов, водоемов и бассейнов;
- осушение канав, котлованов в строительстве;
- наполнение емкостей из неглубоких колодцев;
- водоотведение из дренажных колодцев, приемков и т. д.

### Преимущества:

- высокая износостойкость благодаря использованию нержавеющей стали;
- встроенная тепловая защита электродвигателя;
- малые габариты и вес, позволяющие эксплуатацию в ограниченном пространстве;
- возможность работать в автоматическом режиме благодаря поплавковому выключателю;
- увеличенный условный проход насоса.

### Спецификация материалов:

Деталь	Материал
Кабель	H07RN-F резина
Ручка	Пластик, нержавеющая сталь
Кожух двигателя	Нержавеющая сталь
Корпус двигателя	Нержавеющая сталь
Рабочее колесо	Пластик
Корпус насоса	Нержавеющая сталь
Сальниковое уплотнение	NBR
Вал	Нержавеющая сталь
Уплотнение вала	Графит/керамика/EPDM
Напорный патрубок	Пластик

## Напорно-расходные характеристики

# WDP-N

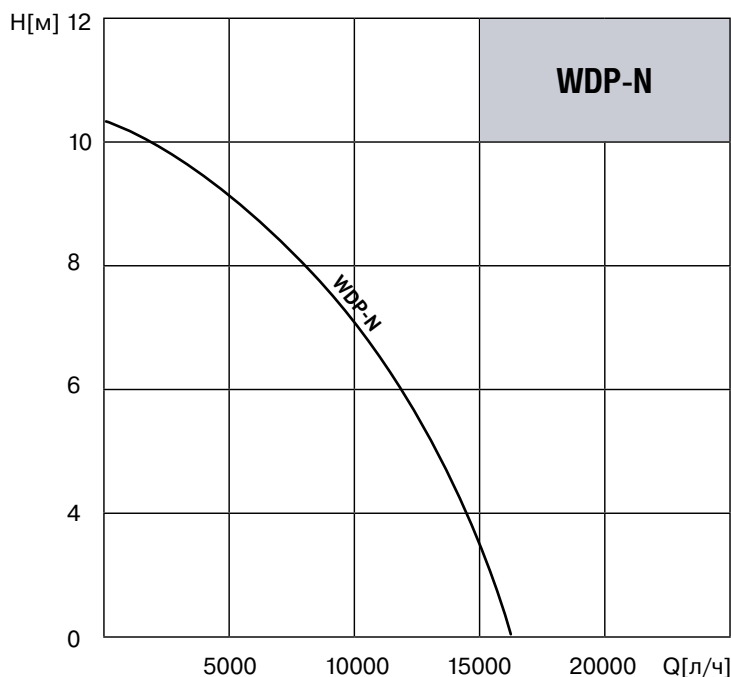

### Технические параметры насосов WDP-N:

	WDP-N
Номинальная мощность	1100 Вт
Напряжение/частота	230 В/50 Гц
Напор, max	10,5 м
Производительность, max	16 500 л/час
Глубина погружения, max	7 м
Размер твердых частиц, max	35 мм
Давление, max	1.05 Бар
Диаметр выходного патрубка	1" 1/4" 1 1/2"
Кабель	H07RN - F3G0 1,0 мм <sup>2</sup>
Длина кабеля	10 м
Нижний уровень старта	135 мм
Нижний уровень всасывания	45 мм
Рабочая температура	35 °С
Вес, брутто	8 кг.

### Конструкция насоса

Одноступенчатый погружной насос. Гидравлическая ступень насоса представляет собой камеру с центробежным рабочим колесом на валу, совмещённом с ротором асинхронного электродвигателя. Корпус насоса, кожух электродвигателя изготовлены из нержавеющей стали, открытое рабочее колесо – из высокопрочного пластика. Электронасос комплектуется реле уровня с регулированием длины кабеля поплавка в обрешиненном фиксаторе рукоятки. Это позволяет устанавливать уровень запуска и остановки насоса и предохраняет изделие от работы без воды.

### Монтаж

При монтаже насос подвешивается в дренажном колодце на тросе либо шнуре за ручку на корпусе. Не рекомендуется устанавливать устройство непосредственно на дно колодца во избежание засорения насоса и блокировки рабочего колеса инородными предметами. В случае наличия протяжённого участка напорной трубы с отрицательным уклоном целесообразно установить обратный клапан в разрыв трубопровода. Ход поплавкового выключателя необходимо отрегулировать таким образом, чтобы исключить работу насоса по «сухому ходу» и избежать частых включений.

# КАНАЛИЗАЦИОННАЯ СТАНЦИЯ

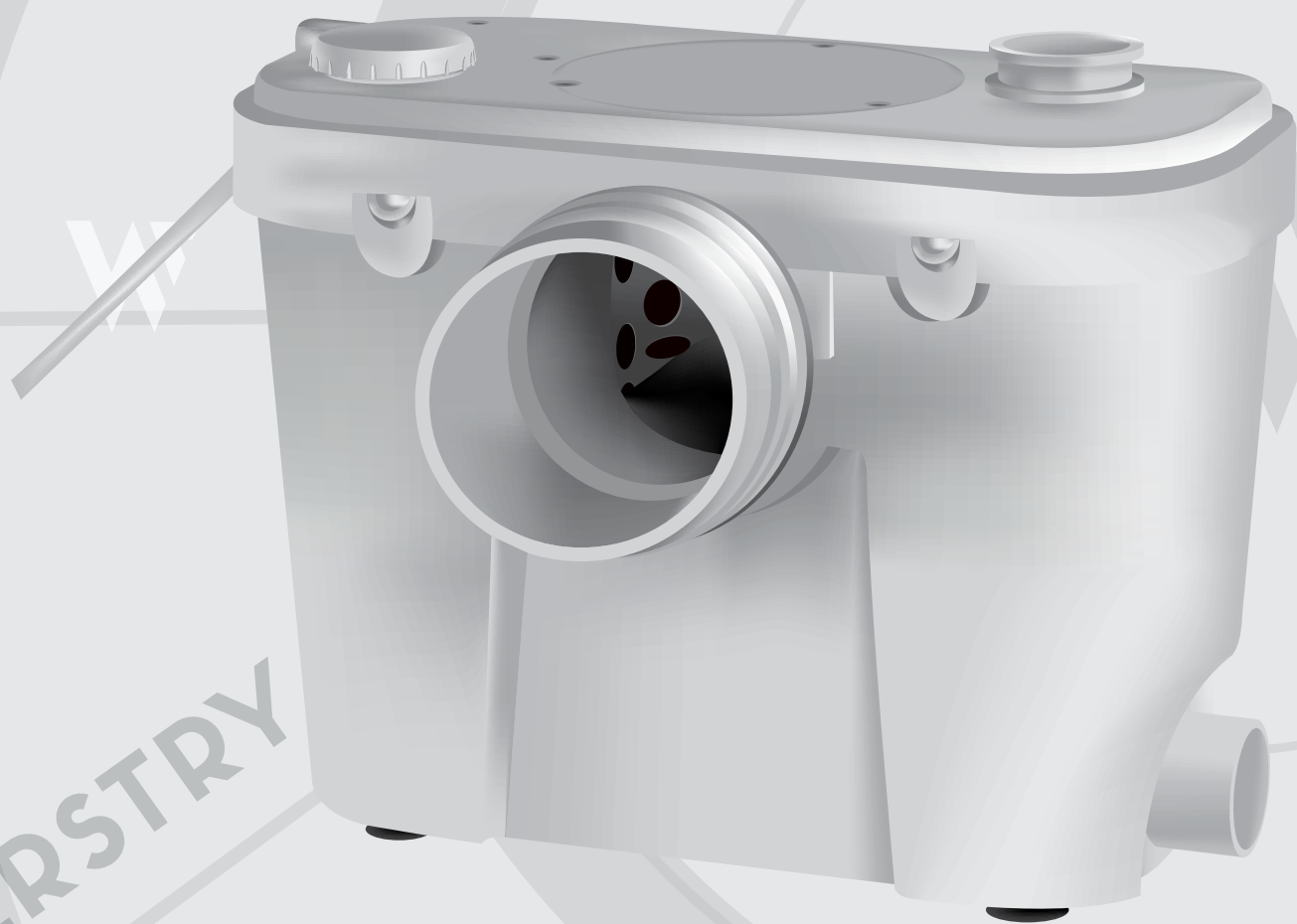

# Малая канализационная станция HOMLIFT



### Конструкция установок серии HOMLIFT

Канализационные установки серии HOMLIFT представляют собой компактную автоматическую насосную установку со встроенным режущим механизмом, готовую к установке и эксплуатации без дополнительных наладочных работ. Конструкция установки отвечает высоким техническим стандартам и требованиям.

### Особенности оборудования:

- высокая прочность узлов и деталей, и надёжность эксплуатации;
- лёгкий монтаж и обслуживание установки;
- гибкие входные и выходные патрубки;
- простой уход и техническое обслуживание;

### Сферы применения:

Канализационные установки HOMLIFT подходят для монтажа во вновь спроектированных помещениях, зданиях после реконструкции или ремонта, в которых отсутствуют трубопроводы канализационной системы, например, в отелях, небольших коммерческих организациях.

### Технические характеристики

	HOMLIFT 63T		HOMLIFT 64
Кол-во входных подключений	D100	1	-
	D40	2	4
Расположение входа D100 мм	фронтальное		-
Расположение напорного патрубка	верхнее		боковое
Мощность двигателя, Вт	600		600
Напряжение питания, В	220-240, 50 Гц		220-240, 50 Гц
Класс защиты	IPX4		IPX4
Производительность, л/мин	100		110
Максимальная подача по горизонтальному трубопроводу, м	70		70
Максимальная подача по вертикальному трубопроводу, м	7		7
Диаметр напорных патрубков, мм	40		40
Максимальная температура стоков, °С	90		90
Рабочая температура стоков, °С	70		70
Количество ножей	4		4
Габаритные размеры, мм	409x210x269	384x170x218	
Минимальная температура воды, °С	1		1
Максимальная температура воды, °С	90		90
Максимальный вертикальный напор, м	7		7
Максимальный горизонтальный напор, м;	70		70
Подсоединение	4 x D40		1 x D100, 2 x D40
Вес установки, кг	6,2		8

### Модель HOMLIFT 63T

Установка HOMLIFT 63T позволяет подключить 3 полноценных санитарных устройства (ванна, душ, раковина, биде и т.д.) там, где традиционные дренажные насосы неудобны или их невозможно установить. Установка HOMLIFT 63T экономична и проста в установке, малошумная в работе.

Данную установку можно использовать для перекачивания воды из стиральных машин.

### Модель HOMLIFT 64

Модель HOMLIFT 64 представляет собой очень компактное и удобное устройство, которое может быть использовано для перекачивания сточных вод от душевой кабины, раковины, кондиционера. Установка HOMLIFT 64 имеет высоту всего 218 мм, и может быть размещен под ванной или душевой кабиной, установленной на небольшом возвышении. Насос HOMLIFT 64 перекачивает сточную воду до 7 метров в высоту, а максимальный горизонтальный напор составляет 70 метров.

# СТАНЦИИ ВОДОСНАБЖЕНИЯ

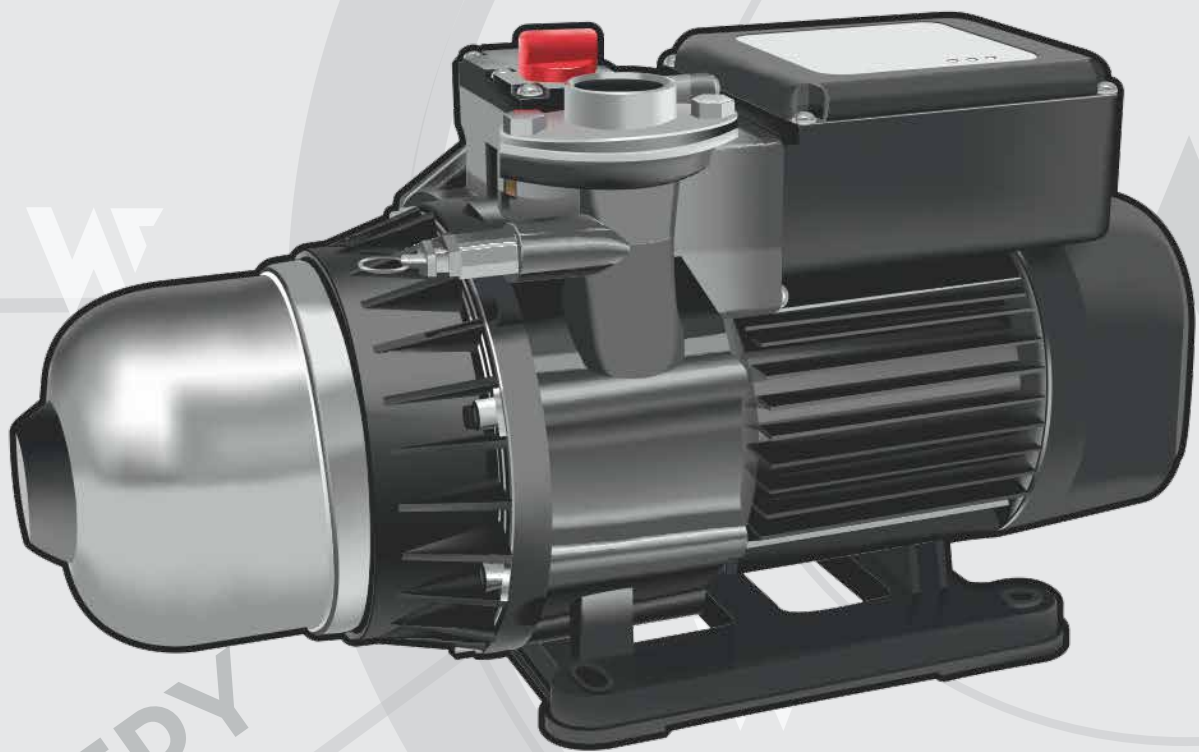

Автоматические  
станции водоснабжения  
с центробежными насосами

## Серия ASW



Автоматические станции водоснабжения применяются для подачи чистой воды из колодца, накопительной емкости или внешнего магистрального водопровода.

Перекачиваемая жидкость не должна содержать абразивных, химически активных веществ и древесноволокнистых включений.

Установка включает в себя насос, двигатель, гидроаккумулятор и электронный контроллер.

### Назначение

Перекачка чистой химически неагрессивной воды без механических примесей и длиноволокнистых включений

### Сферы применения:

- бытовое водоснабжение;
- орошение в садоводстве и сельском хозяйстве;
- повышение давления.

### Преимущества:

- способность всасывать воду даже из не полностью заполненного трубопровода;
- компактность;
- забор воды с глубины до 6 м;
- практически не требуют профилактики;
- значительный срок службы;
- простота монтажа и настройки станции.

### Принцип работы

При снижении давления в процессе водопользования ниже заданного значения (заводская настройка - 2 бар), автоматика включает насос. При прекращении потребления воды, реле протока автоматически подаст сигнал для отключения станции.

Встроенный обратный клапан насоса предотвращает обратный переток воды и падения давления в системе.

### Спецификация материалов:

Модель	ASW 3-25	ASW 3-35
Корпус насоса	PPO+GF	PPO+GF
Задняя крышка	PA66+GF	PA66+GF
Бак	Нержавеющая сталь	Нержавеющая сталь
Торцевое уплотнение	Графит+Керамика	Графит+Керамика

# ASW

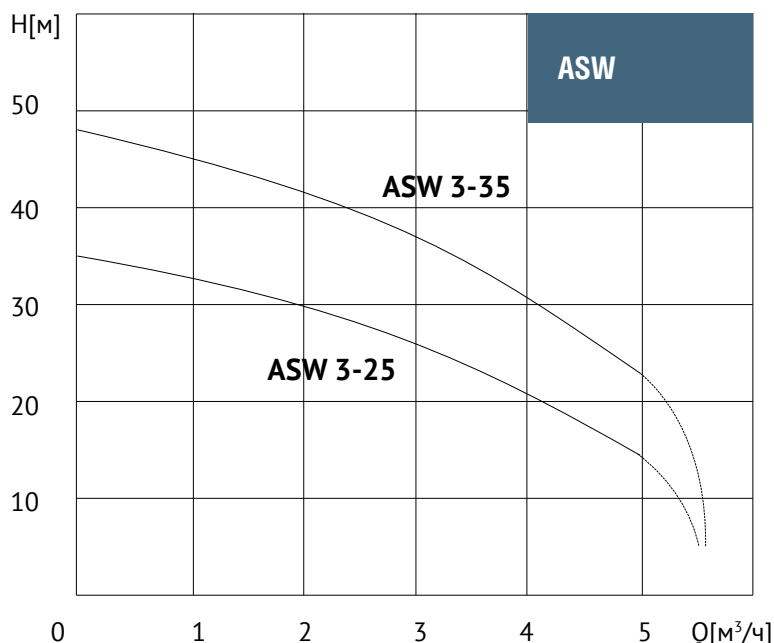

## Технические параметры насосов ASW:

		ASW 3-25	ASW 3-35
Мощность электродвигателя	Вт	850	1100
Напряжение/частота	В/Гц	220 / 50	220 / 50
Номинальный рабочий ток	А	4	5
Емкость пускового конденсатора	мкФ	20	25
Класс защиты	IP	44	44
Уровень шума	dBA±1	70	70
Напор, max	м	34	47
Производительность, max	м³/ч	5,6	5,8
Температура жидкости	°С	От +4 до +40	От +4 до +40
Температура окружающей среды, max	°С	40	40
Максимальная глубина всасывания	м	6	6
Рабочий диапазон давления (заводская настройка реле давления), P	Бар	1,8–2 (2)	2–2,5 (2)
Диаметр входного/выходного патрубка		1" x 1"	1" x 1"
Кабель (тип, сечение, длина)		HO5VV-F 3G1.5 мм²	HO5VV-F 3G1.5 мм²
Объём мембранного бака	л	1,1	1,2
Вес нетто/брутто	кг	11,1 / 12,3	11,6 / 12,8
Габаритные размеры упаковки	см	48 x 22,5 x 27	48 x 22,5 x 27

Заявленные значения гидравлических характеристик приведены для номинального напряжения 1 x 230 / 50 и нулевых потерь жидкости в трубопроводах.

### Конструктивные особенности:

- трехступенчатая насосная часть;
- статор мотора оборудован биметаллической защитной терморпарой (отключает питание по достижению 55 °С);
- напорный патрубок оборудован встроенным обратным клапаном;
- на всасывающем патрубке установлена фильтрующая сетка из нержавеющей стали;
- мембранный бак в горизонтальном исполнении.

### Монтаж

Монтаж установки производится на ровную горизонтальную поверхность. Также насос должен быть защищен от атмосферных явлений. Диаметр всасывающей трубы должен быть не меньше диаметра входного отверстия насоса, а при глубине всасывания более 4 м – на 1 размер больше.

У насоса есть встроенный обратный клапан. Не устанавливайте никакой другой клапан на всасывании. Насос нужно установить максимально близко к источнику воды, чтобы избежать падения давления.

# ВОДОПОДГОТОВКА



### Баки напорные



#### Описание:

Напорные баки изготовлены из высококачественных полимерных материалов устойчивых к коррозии и воздействию химических реагентов. Подходят для систем бытовой и промышленной водоподготовки.

Бак напорный состоит из двух основных частей – внутренней емкости, изготовленной из пищевого полиэтилена обеспечивающей герметичность и внешней обмотке. Все напорные баки сделаны с применением полностью бесшовной технологии формования для обеспечения гладкости внутренней поверхности. Обмотка выполнена из стекловолокна с эпоксидной смолой и обеспечивает высокую механическую прочность, что позволяет устанавливать баки на магистралях с высоким давлением.

#### Назначение:

Применяется в ряде технологических процессов очистки воды: осветление, обесцвечивание, обезжелезивание, умягчение, сорбционное удаление примесей и нефтепродуктов, дехлорирование и т. д.

#### Сферы применения:

Системы очистки воды бытового, коммерческого и промышленного назначения. Предприятия пищевой, химической, фармацевтической и др. отраслей промышленности, котельные, гостиницы, рестораны, школы и детские сады, больницы, объекты коммунального водоснабжения.

#### Преимущества:

- Благодаря легкому весу корпусов, выполненных из стеклопластика, упрощается установка и монтаж готового оборудования. Каждый резервуар снабжен подставкой.
- Материал корпуса напорного бака полностью инертен ко всем фильтрующим средам и реагентам, применяемым в водоподготовке.
- Резьбовые соединения изготовлены литьем под давлением. Отверстия – резьбовые или фланцевые, в зависимости от типа клапана управления и места его установки. Резьба горловины подходит для всех типов управляющих клапанов, представленных на Российском рынке.
- В верхней части корпуса находится горловина, через которую осуществляется сборка и засыпка фильтра. В корпусах большого размера подобная горловина делается и снизу, чтобы облегчить сборку и ремонт фильтра. При эксплуатации нижняя горловина закрывается специальной заглушкой.
- Индивидуальная упаковка баков предохраняет емкости от повреждений и загрязнений при транспортировке.

#### Эксплуатационные параметры:

Параметр	Значение
максимальное рабочее давление:	10,5 бар (150 psi)
максимальная рабочая температура:	+49 °C



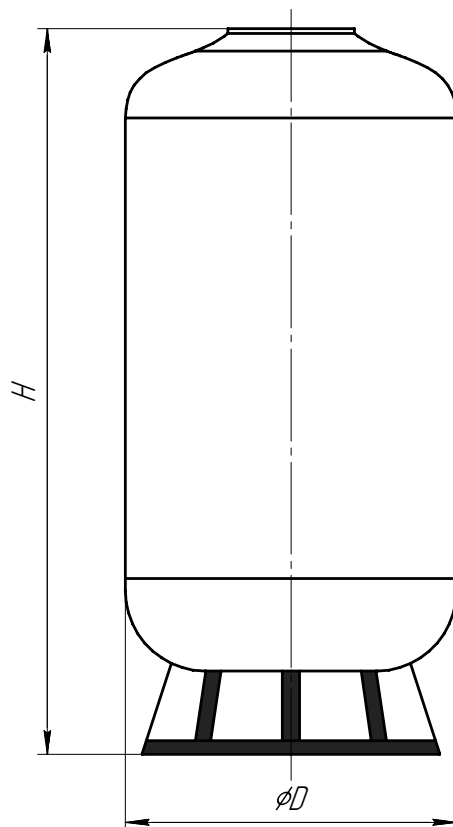

Модель	Габаритные размеры: Д x Н, мм	Диаметр верхнего отверстия	Диаметр нижнего отверстия	Расположение клапана	Объем корпуса, л
08x44	205x1130	2,5"	-	Top	31,20
09x48	230x1230	2.5" NPSM	-	Top	44,56
10x44	255x1130	2.5" NPSM	-	Top	49,80
10x54	255x1380	2.5" NPSM	-	Top	61,60
12x52	300x1340	2.5" NPSM	-	Top	90,70
13x54	335x1400	2.5" NPSM	-	Top	109,34
14x65	355x1650	2.5" NPSM	-	Top	148,20
16x65	405x1650	4"UN	-	Top	195,10
18x65	460x1650	4"UN	-	Top	256,00
21x62	550x1750	4"UN	-	Top	315,77
24x72	620x1900	4"UN	-	Top	467,04
30x72	760x2100	4"UN	4"UN	Top / Side	718,10
36x72	910x2200	4"UN	4"UN	Top / Side	1018,00
42x72	1050x2250	6"Flange	6"Flange	Side	1465,00
48x72	1250x2200	6"Flange	6"Flange	Side	1685,00
63x86	1600x2500	6"Flange	6"Flange	Side	3719,00



### Описание:

Бак солевой – это специальная емкость для приготовления и хранения раствора хлорида натрия в объеме, достаточном для проведения очередной регенерации фильтра умягчения воды. Солевой бак является обязательным элементом каждой системы умягчения воды, раствор соли применяют для восстановления фильтрующих свойств ионообменной смолы.

### Комплект поставки:

- корпус бака;
- фальш дно;
- шахта с крышкой;
- поплавковая система.

### Назначение:

Применяется в технологических процессах умягчения воды.

### Сферы применения:

Системы очистки воды бытового, коммерческого и промышленного назначения. Предприятия пищевой, химической, металлургической, фармацевтической и др. отраслей промышленности, котельные, школы и др. объекты ЖКХ.

### Преимущества:

- Пластиковый корпус бака вместе с крышкой и дренажным штуцером. Крышка предотвращает попадание посторонних предметов и пыли в емкость.
- Поддерживающая перфорированная платформа (фальшно) – для предотвращения слеживания гранул соли.
- Шахта с вмонтированной солевой системой. Шахта имеет перфорацию в нижней части для предотвращения повреждения солевой системы.
- Солевая система состоит из поплавкового запирающего клапана и шарикового отсечного клапана. Через штуцер солевая система соединена с управляющим клапаном.

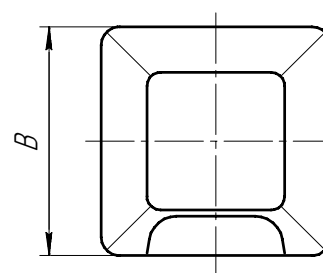
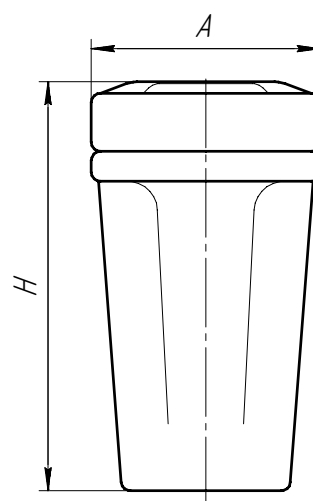

Модель	Габаритные размеры: А x B x H, мм
Бак солевой 70 л (комплект)	340x340x810
Бак солевой 100 л (комплект)	420x420x800



### Описание:

Фильтр пластиковый со сменным картриджем. Крышка имеет латунные вставки с внутренней резьбой. Оснащен клапаном сброса давления.

### Комплект поставки:

- корпус фильтра;
- картридж полипропиленовый PP-10мкм;
- ключ;
- кронштейн.

### Назначение:

Применяется в технологических процессах очистки воды. В зависимости от типа установленного картриджа из воды удаляются механические загрязнения, железо, хлор, соли жесткости и т.д.

### Сферы применения:

Системы очистки воды бытового и коммерческого назначения. Предприятия пищевой, химической, металлургической, фармацевтической и др. отраслей промышленности, котельные и др. объекты ЖКХ.

### Эксплуатационные параметры:

Параметр	Значение
рабочее давление	0,6-8,8 бар
рабочая температура	+4...+50 °С;
гидравлическое сопротивление	0,1 бар при расходе 1,2 м <sup>3</sup> /ч

Реальный поток и потери давления зависят от типа установленного картриджа. Рекомендуемый интервал замены картриджа: при значительном падении давления при водопотреблении, но не реже 1 раз в 6-12 месяцев.

Модель	Порты	Тип	Габаритные размеры: диаметр x высота, мм
Фильтр прозрачный Slim Line 1/2"-10" картриджем 10 мкм	1/2"	10"SL	122 x 294
Фильтр прозрачный Slim Line 3/4"-10" картриджем 10 мкм	3/4"	10"SL	122 x 294
Фильтр прозрачный Slim Line 1"-10" картриджем 10 мкм	1"	10"SL	122 x 294
Фильтр синий Slim Line 1/2"-10" картриджем 10 мкм	1/2"	10"SL	122 x 294
Фильтр синий Slim Line 3/4"-10" картриджем 10 мкм	3/4"	10"SL	122 x 294
Фильтр синий Slim Line 1"-10" картриджем 10 мкм	1"	10"SL	122 x 294
Фильтр синий Slim Line 1"-20" картриджем 10 мкм	1"	20"SL	122 x 575



### Картриджи механической очистки

Картриджи полипропиленовые – обеспечивают высокие эксплуатационные показатели для удаления механических примесей.

Параметр	Значение
Материал	вспененный полипропилен
Степень очистки	5 и 10 мкм (в зависимости от модификации)
Производительность	1,2 м³/час для 10 SL ; 2,3 м³/час для 20 SL
Максимальная рабочая температура	60 °С

### Картриджи сорбционные

Содержат активированный уголь, который является прекрасным натуральным сорбентом. Удаляют из воды вредные органические загрязнения, хлор, корректирует запах и привкус воды.

#### Серия GAC

Материал – гранулированный активированный уголь. Имеет предварительную фильтрацию 20 мкм. Эффективен для удаления из воды хлора и летучих органических соединений.

Параметр	Значение
Производительность	0,36 м³/час
Максимальная рабочая температура	52 °С

#### Серия CTO

Материал – прессованный активированный уголь. Имеет предварительную фильтрацию 20 мкм. Эффективен для удаления органических соединений, хлора, цветности воды.

Параметр	Значение
Производительность	0,36 м³/час
Максимальная рабочая температура	52 °С

### Картриджи специальные

#### Картриджи умягчения.

Картриджи умягчающие – удаляют соли жесткости, благодаря чему предотвращает образование известковых отложений на сантехнике и трубах.

Параметр	Значение
Материал	ионообменная смола
Производительность	0,36 м³/час
Максимальная рабочая температура	45 °С

#### Картриджи обезжелезивания

Удаляют растворенное и нерастворенное железо, улучшают вкус воды, предотвращает появление следов ржавчины.

Параметр	Значение
Материал	катионно-обменная нить, с селективностью на железо и тяжелые металлы
Производительность	0,36 м³/час
Максимальная рабочая температура	52 °С

Модель	Производительность, м³/ч	Степень фильтрации, мкм	Длина
Картридж полипропиленовый SL PP-10C, 5 мкм, 10"	1,2	5	10"
Картридж полипропиленовый SL PP-10C, 10 мкм, 10"	1,2	10	10"
Картридж полипропиленовый SL PP-20A, 10 мкм, 20"	2,3	5	20"
Картридж полипропиленовый SL PP-20A, 5 мкм, 20"	2,3	10	20"
Картридж угольный SL CTO-10L 5 мкм	0,36	5	10"
Картридж с гранулированным активированным углем SL GAC-10A	0,36	10	10"
Картридж обезжелезивания SL FE-10C	1,2	20	10"
Картридж умягчения SL RS-10C	0,36	-	10"



### Описание:

Трехступенчатая система доочистки питьевой воды. Подключаются непосредственно к водопроводу и устанавливаются как автономно, так и под раковиной. Применяется в технологических процессах очистки воды. В зависимости от комбинации установленных картриджей из воды удаляются механические загрязнения, железо, хлор, соли жесткости и т.д.

### Комплект поставки:

- корпус фильтра стандарта SL;
- картриджи – вспененный полипропилен 10 мкм, уголь активированный гранулированный, уголь прессованный;
- ключ;
- кран для подачи чистой воды;
- комплект фитингов для присоединения к водопроводу и канализации.

### Сферы применения:

Системы очистки воды бытового и коммерческого назначения. Предприятия пищевой, химической, металлургической, фармацевтической и др. отраслей промышленности, котельные и др. объекты ЖКХ.

### Эксплуатационные параметры:

Параметр	Значение
максимальное рабочее давление	6,0 бар
максимальная рабочая температура	+45 °С
гидравлическое сопротивление	0,1 бар при расходе 1,2 м <sup>3</sup> /ч

Реальный поток и потери давления зависят от типа установленного картриджа. Рекомендуемый интервал замены картриджа: при значительном падении давления при водопотреблении, но не реже 1 раз в 6-12 месяцев.

Модель	Количество ступеней очистки	Производительность, л/мин	Габаритные размеры: ширина x высота, мм
Система 3-х ступенчатая стандарта SL	3	5	184x333



### Описание:

Мембранные установки серии NW-RO предназначены для подготовки ультрачистой питьевой воды из водопроводной или любой другой подготовленной воды методом обратного осмоса. Система доочистки может применяться как самостоятельно, так и в качестве последней ступени в составе водоподготовки. Качество исходной воды должно соответствовать эксплуатационным требованиям.

### Модификации:

- RO 50-NP35 – стандартная система, 5 ступеней очистки;
- RO 50-A1 – с насосом повышения давления 5 ступеней очистки;
- RO 50-NP34 – стандартная система, 4 ступени очистки;

### Комплект поставки:

- пятиступенчатый (четырёхступенчатый) блок фильтрации;
- накопительный бак 11,6л;
- водоразборный кран;
- трубки и фитинги для подключения к водопроводу и канализации;
- насос повышения давления (только для RO 50-A1).

### Принцип действия:

Вода проходит через фильтры предварительной очистки, продавливается через

мембрану и поступает в накопительный бак. Перед подачей воды потребителю она проходит через угольный постфильтр.

#### 1 ступень: механическая очистка

Картридж предварительной механической очистки 5 мкм. Выполняет функцию защиты обратноосмотической мембраны от механических примесей (песка, окислы, ржавчины, взвесей).

#### 2 ступень: уголь гранулированный активированный (для модели RO 50-NP34 отсутствует)

Угольный картридж установлен для защиты мембраны от свободного хлора и удаления органических соединений.

#### 3 ступень: уголь активированный прессованный

Второй угольный картридж устанавливается для доочистки воды, подаваемой в дальнейшем на мембрану, от остаточных органических примесей, хлорорганических соединений.

#### 4 ступень: мембрана обратноосмотическая

Основной элемент системы очистки воды – мембрана обратноосмотическая. Поток воды, подаваемый на мембрану, делится на пермеат (очищенную обессоленную воду) и концентрат (рассол с примесями). Чистая вода накапливается в мембранном баке, концентрат сбрасывается в дренаж. Накопительный бак общей ёмкостью 11,6 литров накапливает резерв очищенной воды для обеспечения комфортного водоразбора.

#### 5 ступень: постфильтр угольный

Проточный In-Line картридж с гранулированным активированным углем из кокосовой скорлупы устанавливается между накопительным баком и водоразборным краном, предназначен для улучшения органолептических показателей выдаваемой на потребление воды.

### Сферы применения:

Системы очистки воды бытового и коммерческого назначения. Предприятия пищевой, химической, металлургической, фармацевтической и др. отраслей промышленности, котельные и др. объекты ЖКХ.

### Эксплуатационные параметры:

Параметр	Значение
диапазон рабочего давления	2,8-6,0 бар
диапазон рабочих температур	+4...45 °C

Модель	Производительность, л/сутки*	Количество ступеней очистки
RO 50-NP35 5 ступеней	190	5
RO 50-A1 5 ступеней с насосом.	190	5
RO 50-NP34 4 ступени.	190	4

\*Производительность указана при давлении 4,1 бар, температуре 24 °C, минерализации 600 мг/л. При изменении характеристик подаваемой в систему воды, производительность может изменяться.



### Мембраны обратноосмотические

Основной элемент системы обратного осмоса. Поры мембраны настолько малы, что через них продавливаются только молекулы воды, молекулы других химических соединений задерживаются.

Параметр	Значение
максимальное рабочая температура	45 °С
максимальное рабочее давление	6,0 бар.

Срок эксплуатации: приблизительно 24-36 месяца (зависит от качества исходной воды и интенсивности использования). Рекомендуется замена через 36 месяцев независимо от условий эксплуатации.

Модель	Производительность, л/сутки
RO Мембрана RO-1812-50 50 G WATERSTRY	140-190
RO Мембрана RO-1812-100 100 G WATERSTRY	340-378
RO Мембрана RO-1812-75 75 G WATERSTRY	190-250

### Картриджи in-line



#### Пост фильтр угольный

Постфильтр Т33А состоит из пластикового корпуса, наполненного активированным углем из скорлупы кокосового ореха, данный компонент является сорбентом для очистки воды, зольность угля придаёт воде приятный мягкий вкус.

Параметр	Значение
максимальное рабочая температура	35 °С
максимальное рабочее давление	5,0 бар.

Срок эксплуатации: приблизительно 3-6 месяца (зависит от качества исходной воды и интенсивности использования). Рекомендуется замена через 12 месяцев независимо от условий эксплуатации.

**Постфильтр Т33В** состоит из пластикового корпуса, наполненного активированным углем из скорлупы кокосового ореха, данный компонент является сорбентом для очистки воды, зольность угля придаёт воде приятный мягкий вкус.

Параметр	Значение
максимальное рабочая температура	35 °С
максимальное рабочее давление	5,0 бар.

Срок эксплуатации: приблизительно 3-6 месяца (зависит от качества исходной воды и интенсивности использования). Рекомендуется замена через 12 месяцев независимо от условий эксплуатации.

**Постфильтр Т33D.** Состоит из пластикового корпуса, наполненного послойно кокосовым гранулированным активированным углем (GAC) и кальцитом. Предназначен для удаления возможного неприятного привкуса воды вследствие её контакта с резиновой мембраной накопительного бака. Отличительная особенность данного картриджа: обогащение основного фильтрующего материала кальцитом.

Параметр	Значение
максимальное рабочая температура	35 °С
максимальное рабочее давление	5,0 бар.

Срок эксплуатации: приблизительно 3-6 месяца (зависит от качества исходной воды и интенсивности использования). Рекомендуется замена через 12 месяцев независимо от условий эксплуатации.

**Картридж-минерализатор MB-10** Состоит из пластикового корпуса, наполненного кальцитом. Картридж обогащает воду минеральными веществами (солями кальция, магния, калия). Данные картриджи устанавливаются на последнем этапе очистки воды. Широко используются в системах обратного осмоса.

Параметр	Значение
максимальное рабочая температура	35 °С
максимальное рабочее давление	5,0 бар.

Срок эксплуатации: приблизительно 3-6 месяца (зависит от качества исходной воды и интенсивности использования). Рекомендуется замена через 12 месяцев независимо от условий эксплуатации.

## Фильтры картриджные стандарта ВВ



### Описание:

Фильтр пластиковый со сменным картриджем. Корпус фильтра изготовлен упроченного полипропилена. Крышка имеет латунные вставки с внутренней резьбой. Оснащен клапаном сброса давления.

### Комплект поставки:

- корпус фильтра;
- картридж полипропиленовый PP-10мкм;
- ключ;
- кронштейн.

### Назначение:

Применяется в технологических процессах очистки воды. В зависимости от типа установленного картриджа из воды удаляются механические загрязнения, железо, хлор, соли жесткости и т.д.

### Сферы применения:

Системы очистки воды бытового и коммерческого назначения. Предприятия пищевой, химической, металлургической, фармацевтической и др. отраслей промышленности, котельные и др. объекты ЖКХ.

### Эксплуатационные параметры:

Параметр	Значение
максимальное рабочее давление	8 бар
максимальная рабочая температура	+45 °С
гидравлическое сопротивление	0,1 бар при расходе 3,42 м <sup>3</sup> /ч.

Реальный поток и потери давления зависят от типа установленного картриджа. Рекомендуемый интервал замены картриджа: при значительном падении давления при водопотреблении, но не реже 1 раз в 6-12 месяцев.

Модель	Порты	Габаритные размеры: диаметр x высота, мм
Фильтр Big Blue 1"-10" картридж 10 мкм	1"	184x333
Фильтр Big Blue 1"-20" картридж 10 мкм	1"	184x594

## Сменные элементы для фильтров стандарта ВВ



### Картриджи механической очистки

Картриджи полипропиленовые – обеспечивают высокие эксплуатационные показатели для удаления механических примесей.

Материал – вспененный полипропилен.

Степень очистки – 10, 25, 100 мкм (в зависимости от модификации).

Максимальная рабочая температура – 60 °С.

### Картриджи сорбционные

Содержат активированный уголь, который является прекрасным натуральным сорбентом. Удаляют из воды вредные органические загрязнения, хлор, корректирует запах и привкус воды.

### Серия GAC

Материал – гранулированный активированный уголь. Имеет предварительную фильтрацию 20 мкм. Эффективен для удаления из воды хлора и летучих органических соединений.

Максимальная рабочая температура – 52 °С.

Модель	Производительность, м³/ч	Степень фильтрации, мкм	Длина
Картридж полипропиленовый ВВ PP-10L, 10 мкм, 10"	2,4	10	10"
Картридж полипропиленовый ВВ PP-10L, 25 мкм, 10"	2,4	25	10"
Картридж полипропиленовый ВВ PP-10L, 100 мкм, 10"	2,4	100	10"
Картридж полипропиленовый ВВ PP-20L, 10 мкм, 20"	3,6	10	20"
Картридж полипропиленовый ВВ PP-20L, 25 мкм, 20"	3,6	25	20"
Картридж полипропиленовый ВВ PP-20L, 100 мкм, 20"	3,6	100	20"
Картридж угольный ВВ СТО-10L 5 мкм	0,72	5	10"
Картридж угольный ВВ СТО-20L 5 мкм	1,08	5	10"
Картридж с гранулированным активированным углем ВВ GAC-10L	0,72	10	10"
Картридж с гранулированным активированным углем ВВ GAC-20L	1,08	10	20"
Картридж обезжелезивания ВВ FE-10L	0,72	20	10"
Картридж обезжелезивания ВВ FE-20L	1,08	20	20"
Картридж умягчения ВВ RS-10L	0,72	-	10"
Картридж умягчения ВВ RS-20L	1,08	-	20"

### Серия СТО

Материал – прессованный активированный уголь. Имеет предварительную фильтрацию 20 мкм. Эффективен для удаления из органических соединений, хлора, цветности воды.

Максимальная рабочая температура – 52 °С.

### Картриджи специальные

#### Картриджи умягчения.

Картриджи умягчающие – удаляют соли жесткости, благодаря чему предотвращает образование известковых отложений на сантехнике и трубах.

Параметр	Значение
Материал	ионообменная смола
Максимальная рабочая температура	45 °С

#### Картриджи обезжелезивания

Удаляют растворенное и нерастворенное железо, улучшают вкус воды, предотвращает появление следов ржавчины.

Параметр	Значение
Материал	катионно-обменная нить, с селективностью на железо и тяжелые металлы
Максимальная рабочая температура	52 °С

## Многоступенчатые системы стандарта ВВ для очистки воды



### Описание:

Трёхступенчатая система Big Blue 1"-20" обеспечивает возможность высокопроизводительной фильтрации, в том числе в системах с высокой пропускной способностью и с большим количеством фильтрационного осадка. Корпуса увеличенного размера позволяют использовать картриджи большой емкости. Корпуса фильтров выполнены из высокопрочного полипропилена, длиной 20 дюймов.

Система сброса давления на крышке фильтра со стороны впуска.

Герметичное исполнение с уплотнительным кольцом в верхней части. Уплотнительное кольцо: Buna-N.

### Комплект поставки:

- три корпуса фильтра Big Blue 1"-20";
- картридж полипропиленовый PP-10мкм;
- картридж угольный GAC-20BB;
- картридж угольный СТО-20BB;
- ключ;
- кронштейн.

### Назначение:

Применяется в технологических процессах очистки воды. В зависимости от типа установленного картриджа из воды удаляются механические загрязнения, железо, хлор, соли жесткости и т.д.

### Сферы применения:

Системы очистки воды бытового, коммерческого и промышленного назначения. Предприятия пищевой, химической, металлургической, фармацевтической и др. отраслей промышленности, котельные и др. объекты ЖКХ.

### Эксплуатационные параметры:

Параметр	Значение
максимальное рабочее давление	8 бар
максимальная рабочая температура	+45 °С
гидравлическое сопротивление	0,1 бар при расходе 3,42 м <sup>3</sup> /ч.

Реальный поток и потери давления зависят от типа установленного картриджа. Рекомендуемый интервал замены картриджа: при значительном падении давления при водопотреблении, но не реже 1 раз в 6-12 месяцев.

Модель	Количество ступеней очистки	Производительность, л/мин	Порты	Габаритные размеры: длина x ширина x высота, мм
Система из 3-х фильтров 1"-20" ВВ	3	57	1"	562 x184x594



### Описание:

Ультрафиолетовые обеззараживатели WATERSTRY UVLite, позволяют эффективно решать вопросы бактериологической очистки питьевой воды. Вода поступает через нижний порт ультрафиолетовой реакционной камеры и протекает вокруг мощной ртутной лампы, термически защищенной кварцевой трубкой. Мощности лампы достаточно, чтобы в течении 3-5 сек бактерицидное действие было максимальным. Излучение разрушает молекулы ДНК в клетках бактерий и микроорганизмов, препятствуя их размножению. Выходящая через верхний порт вода стерилизована и готова к потреблению.

### Назначение:

Установки могут применяться для обеззараживания воды:

- из подземных и поверхностных источников;
- в системах подготовки воды для пищевой промышленности;
- в плавательных бассейнах, а также морской воды.

### Сферы применения:

Системы очистки воды бытового, коммерческого и промышленного назначения. Основные пользователи дезинфицирующих УФ-систем являются – сельские дома и коттеджи, гостиницы, рестораны, школы и детские сады, больницы, объекты коммунального водоснабжения.

### Преимущества:

- Материалы, используемые при изготовлении УФ-установок торговой марки WATERSTRY, соответствуют стандартам ЕС по защите окружающей среды, здоровью и содержанию вредных химических веществ.

### Эксплуатационные параметры:

Параметр	Значение
диапазон рабочих температур воды	+2...+45 °С
максимальное рабочее давление	8,0 бар
напряжение питания	230 В, 50 Гц.

Модель	Производительность, м <sup>3</sup> /ч	Мощность лампы, Вт	Количества ламп, шт	Порты	Габаритные размеры, длина x ширина x диаметр, мм
WATERSTRY UVLite 6GPM 3/4" 25W	1,4	25	1	3/4"	595 x 82 x 63,5
WATERSTRY UVLite 8GPM 1" 30W	1,8	55	1	1"	910 x 85 x 63,5
WATERSTRY UVLite 12 GPM 1" 55W	2,7	30	1	1"	910 x 85 x 63,5
WATERSTRY UVLite 24GPM 1" 110W	5,5	110	2	1"	950 x 270 x 108
WATERSTRY UVLite 36GPM 1.5" 165W	8,0	165	3	1 1/2"	950 x 305 x 133
WATERSTRY UVLite 48GPM 1.5" 220W	11,0	220	4	1 1/2"	950 x 305 x 133
WATERSTRY UVLite 72GPM 2.0" 330W	16,0	330	6	2"	950 x 305 x 168

## Комплектующие для ультрафиолетовых обеззараживателей



### Лампы ультрафиолетовые. Трубки кварцевые

Лампы ультрафиолетовые являются сменным элементом ультрафиолетовых обеззараживателей воды. УФ-лампа оказывает на воду бактерицидное действие посредством ультрафиолетового излучения. После обработки вода становится абсолютно безопасной для здоровья и пригодной для питья. Срок службы – 9-12 тыс. часов непрерывной работы. Лампы помещены в прочные кварцевые чехлы, которые исключают контакт УФ лампы с водой.

Модель	Производительность, м <sup>3</sup> /ч	Мощность лампы, Вт	Длина, мм
Лампа для стерилизатора WATERSTRY UVLite 6GPM 25W 565mm	1,4	25	565
Лампа для стерилизатора WATERSTRY UVLite 8GPM 30W 885mm	1,8	30	885
Лампа для стерилизатора WATERSTRY UVLite12GPM 55W 925mm	2,7	55	925
Кварцевая трубка WATERSTRY UVLite 6GPM 25W 580mm			580
Кварцевая трубка WATERSTRY UVLite 8GPM 30W 900mm			900
Кварцевая трубка WATERSTRY UVLite12GPM 55W 940mm			940



### Назначение:

Клапан воздушный выполняет три функции: выпуск и впуск воздуха в систему в процессе её заполнения и опорожнения соответственно; выпуск воздуха в автоматическом режиме во время эксплуатации системы очистки воды.

### Сферы применения:

Системы очистки воды бытового, коммерческого и промышленного назначения.

### Преимущества:

- Клапан удовлетворяет требованиям норм EN 1074-1.4.
- Корпус и все детали клапана выполнены из пластика.
- Специальная конструкция подвижного гибкого уплотнителя гарантирует надежную работу клапана на протяжении всего периода эксплуатации.
- Легок в установке и обслуживании.
- Резьбовое соединение выполнено в соответствии с EN ISO 228-1
- Устойчив к воздействию УФ излучения

### Эксплуатационные параметры:

Параметр	Значение
Минимальное давление уплотнения клапана	0.5 бар
Максимальное рабочее давление	16 бар

Модель	Размер присоединения
Воздухоотводчик DN1" PN 16	1//



### Описание:

Метод обратного осмоса заключается в фильтрации растворов под давлением через специальные полупроницаемые мембраны, пропускающие молекулы растворителя (воды) и полностью или частично задерживающие молекулы либо ионы растворенных веществ. Мембрана задерживает 95-98% растворенных в воде органических и неорганических загрязнений, бактерий и вирусов, солей тяжелых металлов. Размер пор мембраны – до 0,001 мкм.

Мембрана – это многослойная конструкция, мембранный элемент имеет вид пакета, три кромки которого герметизированы, а четвертая крепится к перфорированной трубке для отвода очищенной воды – пермеата (фильтрата). По окружности трубки таких пакетов несколько, все они вместе с сетками накручиваются на трубку. Разделяемая вода движется в продольном направлении по межмембранным каналам, а пермеат (очищенная вода) поступает в отводящую трубку.

При производстве мембранных элементов применяют химически стойкие, инертные полимерные материалы.

### Назначение:

Элементы мембранные обратносмотические предназначены при использовании их в обратносмотических установках мембранного разделения для: опреснения солоноватых вод до уровня питьевых в сельском и коммунальном хозяйствах; подготовки воды для нужд теплоэнергетики; получения особо чистой воды для химической, фармацевтической, пищевой, металлургической и в других отраслях народного хозяйства.

### Сферы применения:

Системы очистки воды бытового, коммерческого и промышленного назначения.

### Преимущества:

Высокая селективность – более 97%. Позволяет удалять практически все загрязнения, примеси, вредные вещества, находящиеся в исходной воде. Процесс очистки с помощью данных мембран ведет к тому, что практически полностью нейтрализуются соли, вирусы, различные бактерии, нефтепродукты и многое другое.

### Эксплуатационные параметры:

Параметр	Значение
Макс. температура воды	45 °C
Макс. индекс SDI	5,0
Диапазон pH	3-10
Макс. падение давления одного мембранного элемента	10 psi/0,07 МПа

Модель	Рабочая площадь мембраны, ft <sup>2</sup> / м <sup>2</sup>	Производительность, GPD/ м <sup>3</sup> /сутки	Селективность, %
RO1812-50	4,0 /0.37	50/0,19	97,0
RO1812-75	5,0 /0.46	75 /0,28	97,0
RO2012-100	6,0 /0.56	100/0,38	97,0
RO2812-200	11,0 /1.04	200/0,76	97,0
RO3012-300	13,2 (1.23)	300/1,13	97,0
RO3012-400	13,2 (1.23)	400/1,52	97,0

### Условия тестирования:

Модель	Температура, °C	Давление, psi/МПа	pH	Содержание по NaCl, ppm	Возврат, %
RO1812-50	25	60/0,41	6,5-7,0	250	15
RO1812-75	25	60/0,41	6,5-7,0	250	15
RO2012-100	25	60/0,41	6,5-7,0	250	15
RO2812-200	25	100/0,69	6,5-7,0	500	15
RO3012-300	25	100/0,69	6,5-7,0	500	15
RO3012-400	25	100/0,69	6,5-7,0	500	15

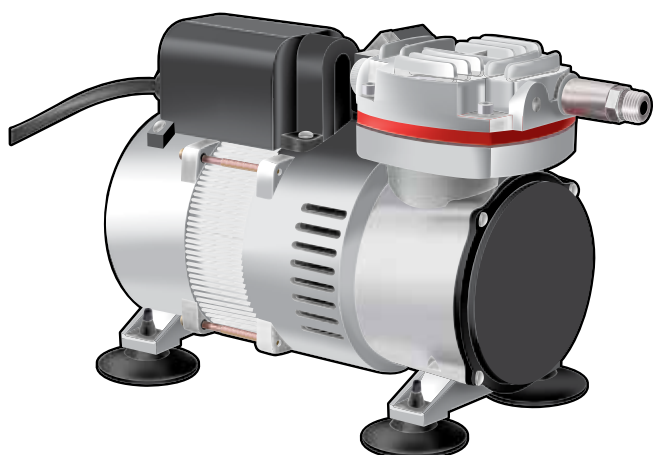

### Описание:

Безмаслянный компрессор WATERSTRY WS 20-23/4 рассчитан для длительной работы, модель укомплектована вентилятором охлаждения. На выходе компрессора установлен редуктор, что позволяет регулировать давление воздуха. В комплект поставки входят виброгасящие ножки, что позволяет значительно снижать уровень шума.

В поршневой системе не используется никаких смазывающих материалов, что значительно повышает его надежность и упрощает обслуживание.

### Назначение:

Безмаслянный компрессор WATERSTRY WS 20-23/4 предназначен для нагнетания в систему аэрации атмосферного воздуха с давлением до 6 атмосфер.

### Сферы применения:

Системы очистки воды бытового и коммерческого назначения.

### Технические характеристики:

- Тип: Поршневой
- Напряжение: 220-240 Вольт
- Частота: 50 Герц
- Мощность: 125 Ватт
- Скорость вращения: 1450 об/мин
- Производительность: 20-23 л/мин
- Электрический кабель: 1,9 м
- Уровень шума: 47дБ
- Максимальное давление: 4 бара

### Эксплуатационные параметры:

Параметр	Значение
Тип	Одноцилиндровый поршневой компрессор с охлаждающим вентилятором
Электрические параметры	220В 50Гц
Мощность	125 Ватт
Производительность	20-23 л/Мин
Электрический кабель	1,9 м
Уровень шума	47дБ
Рабочее давление	0-4 бар

# ПРИНАДЛЕЖНОСТИ



# Шкаф управления XTREME



XTREME – пульт управления для прямого запуска 1 одно- или трехфазного насоса с защитой от сухого хода, по cos-φ и по минимальному току, с дистанционным управлением, через gsm и программное приложение. Устройство должно быть установлено в закрытом, хорошо проветриваемом, безопасном помещении. Работает при температуре не выше +40 °С и не ниже -5 °С (относительная влажность 50% при 40 °С неконденс.)

## Применение:

- Сельское хозяйство
- Домашнее и промышленное водоснабжение
- Морской транспорт
- Безопасность
- Пожаротушение

## Технические параметры:

Напряжение (50/60 Гц)	Модель	Мощность		Макс. сила тока (А)		Габариты (мм)			Кг
		кВт	Л.с.	От	До	А	В	Р	
1~230 В	XTREME2-M/3	0,37÷2,2	0,5÷3	2	16	340	240	170	3
	XTREME2-T/10	0,55÷7,5	0,75÷10	2	15	340	240	170	6
3~400 В	XTREME2-T/15	7,5÷11	10÷15	16	24	340	240	170	6
	XTREME2-T/20	7,5÷15	10÷20	16	30	340	240	170	6

## Конструкционные особенности:

- Многоязычный интерфейс;
- Установка пароля;
- отсрочка возврата источника питания;
- самотестирование двигателя;
- задержка защиты;
- частота 50-60 Гц;
- различные пусковые чередования;
- одновременная работа двигателя;
- исключение двигателя;
- начальная задержка;
- настройки через GSM-APP.



- ① DISPLAY подсветка при отображении параметров системы
- ② ALARM красный светодиод загорается при аварийном режиме; включением красного светодиода сообщается о запуске аварийного режима и остановке насоса
- ③ START зеленый светодиод загорается при работе насоса; миганием светодиода сообщается об ожидаемом выключении стартового таймера
- ④ AUT+UP два рабочих значения:  
- для активации автоматического режима работы; включенный зеленый светодиод указывает на активный автоматический режим работы
- ⑤ 0 для остановки насоса и сброса соответствующего аварийного режима  
MAN+DOWN два рабочих значения:  
⑥ - для активации ручного режима работы;
- ⑦ - для перемещения вниз в меню программы
- ⑧ ENTER для активации/сохранения установок меню; изменения отображения настроек параметров меню
- ⑨ > для перемещения вправо в меню программы
- ⑩ ON синий светодиод загорается при подаче напряжения и включении пульта от сети

# Мембранные баки

## Сферы применения:

- система холодного и горячего водоснабжения;
- установки повышения давления и пожаротушения;
- компенсация гидродинамических ударов.

## Стационарная мембрана Серия SPTY (HOR)

### Особенности:

- мембранные баки WATERSTRY® имеют необслуживаемую конструкцию со стационарной мембраной;
- корпус бака изготавливается из высококачественной листовой стали и покрыт эпоксидной краской синего цвета;
- внутренняя поверхность бака, которая непосредственно контактирует с водой, имеет покрытие из полипропилена;
- мембрана изготовлена из бутила (SPTY HOR) – износостойкого резинового материала, невосприимчивого к воздействию бактерий, соответствующего всем гигиеническим и санитарным нормам для использования с питьевой водой;

### Технические характеристики

Модель	Объем, л	Габариты, мм			Размер присоединения	Объем упаковки, м³	Вес, кг
		A	B	C			
Вертикальное исполнение							
SPTY3	2,8	204	140		1"	0,09	1,2
SPTY8	8	300	202		1"	0,016	2,5
SPTY18	18	380	276		1"	0,031	4,2
SPTY24	24	420	290		1"	0,041	4,7
Вертикальное исполнение на пластиковой подставке							
SPTY58	58	560	390		1"	0,099	11,5
SPTY80	80	680	390		1"	0,131	13,0
SPTY100	100	970	390		1"	0,168	15,3
SPTY130	130	750	560		1 1/4"	0,238	22,0
SPTY160	160	910	560		1 1/4"	0,312	25,0
Горизонтальное исполнение							
SPTY18HOR	18	380	310	156	1"	0,038	4,5
SPTY24HOR	24	420	320	162	1"	0,042	5,0
SPTY58HOR	58	530	430	212	1"	0,1	10,5
SPTY80HOR	80	720	430	212	1"	0,137	13,0

Примечание: заводское значение давления в мембранных баках: 2 бар; максимальное рабочее давление: 10 бар; максимальная рабочая температура: 90 °С.

## Конструкция мембранного бака SPTY HOR

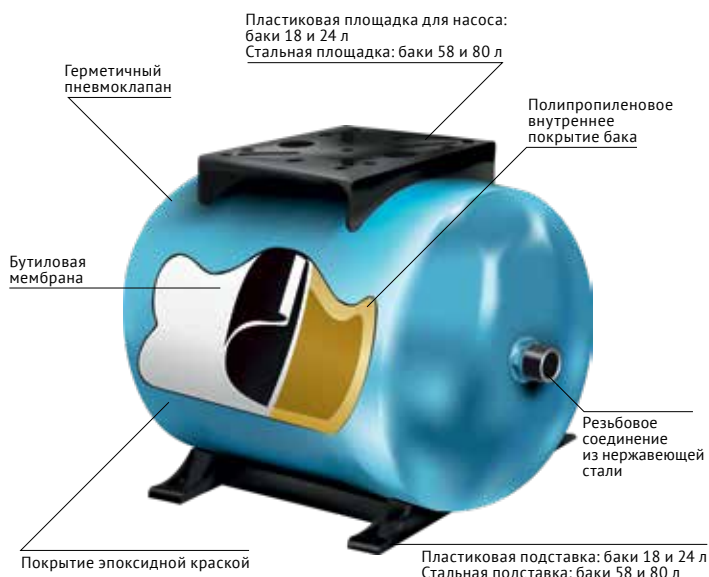

- вертикальные модификации серии SPTY оснащаются мембранами из EPDM;
- воздушный клапан и резьбовое соединение бака изготавливается из нержавеющей стали.

## Габаритные размеры гидроаккумуляторов

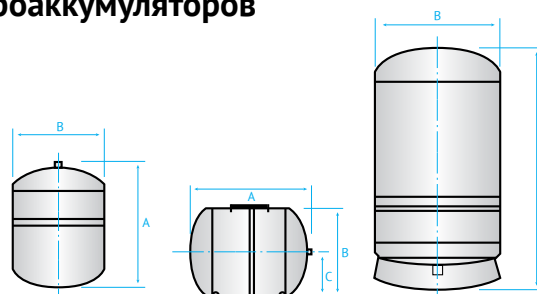

# Мембранные баки со сменной мембраной

## Серия SPTV

### Особенности:

- Непроходная конструкция «ин-лайн».
- Корпус из высококачественной листовой углеродистой стали.
- Сварные швы – по MIG-технологии.
- Покрытие: эпоксидная эмаль, цвет-голубой.
- Сменная мембрана из EPDM.

## Серия SPTH

### Особенности:

- Горизонтальная непроходная конструкция с подставкой и монтажной площадкой.
- Корпус из высококачественной листовой углеродистой стали.
- Сварные швы – по MIG-технологии.
- Покрытие: эпоксидная эмаль, цвет-голубой.
- Сменная мембрана из EPDM.
- Применяются для монтажа в условиях ограниченного пространства, на вертикальную поверхность, в составе станций автоматического водоснабжения.

## Конструкция мембранного бака



## Серия SPTS

### Особенности:

- Вертикальная непроходная либо проходная конструкция на подставке или на опорах.
- Корпус из высококачественной листовой углеродистой стали.
- Сварные швы – по MIG-технологии.
- Покрытие: эпоксидная эмаль, цвет-голубой.
- Сменная мембрана из EPDM.

## Габаритные размеры гидроаккумуляторов

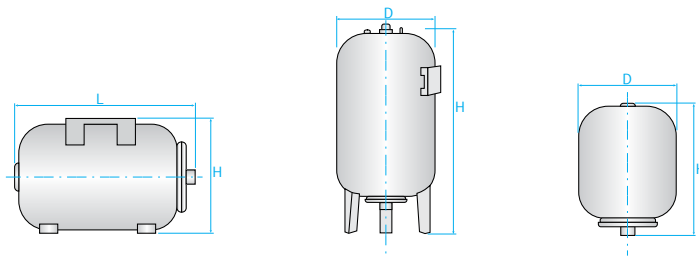

## Технические характеристики

Модель	Объем, л	Габариты, мм		Размер присоединения	Объем упаковки, м <sup>3</sup>	Вес, кг
		Длина (L) у горизонтальных баков или диаметр (D) у вертикальных баков	Высота (H)			
Горизонтальное исполнение						
SPTH 19	19L	400	290	1"	0,0313	3.8/3.4
SPTH 24	24L	450	290	1"	0,0352	4.5/4.0
SPTH 50	50L	600	370	1"	0,0754	7.0/6.2
Вертикальное исполнение на опорах, проходная мембрана						
SPTS 50	50L	330	690	1"	0.0890	7.5/6.5
SPTS 60	60L	380	705	1"	0.1018	8.0/7.5
SPTS 80	80L	380	830	1"	0,1262	10.3/9.1
SPTS 100	100L	450	950	1"	0,2009	11.8/10.5
Вертикальные баки						
SPTV 8	8L	320	210	1"	0,0141	2.0/1.7
SPTV 12	12L	330	270	1"	0,0240	3.0/2.6
SPTV 19	19L	400	270	1"	0,0291	3.6/3.1
SPTV 24	24L	450	270	1"	0,0328	4.1/3.75

## MDR-5

Манометрический выключатель MDR-5 на момент его разработки и изготовления был произведен в соответствии с действующими признанными техническими правилами и считается безопасным в эксплуатации. Манометрические выключатели служат для контроля за процессами и управления ими, для переключения насосов и компрессоров в зависимости от давления.

\*1: В модификациях MDR-5 с кнопками следует обязательно использовать максимальное реле тока, в противном случае механика включения-выключения не работает

### Технические характеристики

Номинальный рабочий ток Ie (Ue = 400 В)	16 А
Номинальная рабочая мощность (AC 3) Ue = 250 В (1~) / 400 В (3~) / 500 В (3~)	2,5 кВт / 5,5 кВт / 4 кВт
Номинальная частота	50 Гц / 60 Гц
Номинальное напряжение развязки Ui	500 В
Условный номинальный ток короткого замыкания (Ue = 500 В)	3 кА
Степень загрязнения	3
Класс защиты	I
Срок службы механической части Циклы	> 5 x 10 <sup>5</sup>
Макс. частота переключения механической части Циклов/ч	600
Срок службы контактной части (AC 3) Циклы	> 1 x 10 <sup>5</sup>
Номинальный режим работы (класс 120) Циклов/ч	120
Допустимая температура среды, воздух	-5°C – +80°C
Тип «2»  NH00 / gL	50 А
Материал контактов	Серебряный сплав

\*2: если при выключении из емкости выделяется воздух через разгрузочный клапан, следует проверить обратный клапан на компрессоре

\*3: значения давления на заводской табличке являются предустановленными значениями Condor. Их можно изменять. См. диаграммы давления

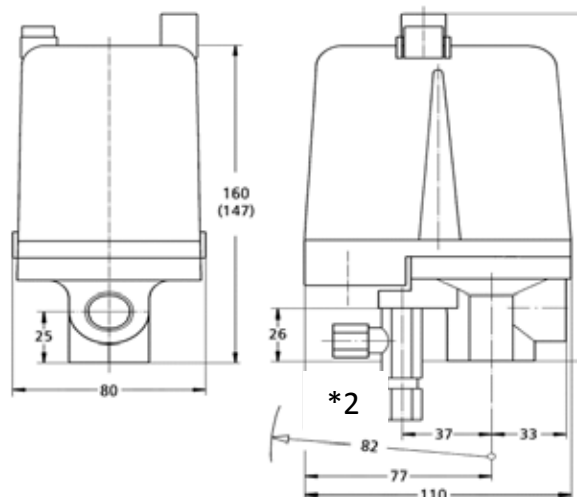

### Фланцы предлагаются из следующих материалов:

#### Алюминиевое литье под давлением

- Степень защиты: IP 54
- Мембраны: НБК

#### Пластмасса с литьем из нержавеющей стали

- Степень защиты: IP 65
- Мембраны: ЭПДМ

#### Пластмасса с литьем из латуни

- Степень защиты: IP 65
- Мембраны: ЭПДМ

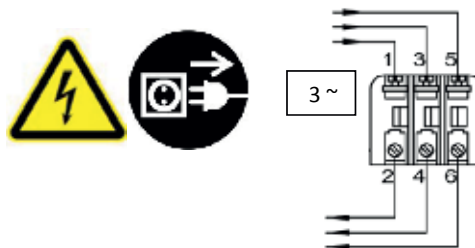

Сечение соединительного провода:

- тонкопроволочный 1 x / 2 x 2,5/2,5 мм<sup>2</sup>
- однопроволочный 1 x / 2 x 4/4 мм<sup>2</sup>

# MDR-F



Область применения реле давления серии FF4 (MDR-F): воздушные компрессоры, водяные насосы, установки повышения давления, противопожарные устройства, установки нагнетания масла, приборы высокого давления.

### Базовая комплектация

- Материал мембраны: Perbunan
- Среда: вода, воздух, диз.топливо, ацетилен, этиленгликоль, масла нефтяные и пищевые и др
- Максимальное давление: 2,4,8,12,16,32 бар
- Максимальная температура: 70 °C
- Максимальная мощность: 0,55 кВт
- Класс защиты: IP 54
- Сечение кабеля: 2,5 мм
- Габариты корпуса Д/ Ш/ В: 85/55/60 мм
- Фланец: силумин 3/8 (ДАН)
- Переключение: автоматическое
- Номинальный рабочий ток:  $U_e=240V (1\sim) / AC 1 = 10A$ ,  
 $U_e=240V (1\sim) / AC 15 = U_e=240V DC / DC 13= 0,1A$
- Тип контактов : SPDT

Модель	Максимальное давление, бар	Модель	Максимальное давление, бар
FF4-2 (MDR-F8)	2	FF4-12 (MDR-F12)	12
FF4-4 (MDR-F8)	4	FF4-16 (MDR-F16)	16
FF4-8 (MDR-F8)	8	FF4-32 (MDR-F32)	32

# Термоусадочные муфты

Термоусаживаемые соединительные муфты WATERSTRY® серии HS предназначены для соединения трехжильных и четырехжильных кабелей с резиновой изоляцией на напряжение до 1 кВ, для работы в воде и в условиях повышенной влажности. Муфты укомплектованы медными лужеными соединителями под опрессовку.

## Сфера применения:

- применяются для соединения кабелей и проводов типа: ВПП, ВПВ, КВВ, Aristoncavi, H07RN8-F и их аналогов.

## Состав:

- соединители медные луженые под опрессовку;
- изолирующие термоусаживаемые трубки;
- термоусаживаемая трубка-кожух;
- салфетка для обезжиривания оболочки кабеля;
- абразивная лента для зачистки оболочки.

## Особенности конструкции:

- муфта имеет два контура герметичности;
- все термоусаживаемые трубки устойчивы к ультрафиолетовому излучению и погодным условиям;
- для установки муфты требуется дополнительное оборудование (горелка, фен).



## Соединение кабелей с помощью муфты

